

Panasonic

Operating Instructions
(Household) Rechargeable Shaver
Model No. ES-RT53/ES-RT33



CE

Before operating this unit, please read these instructions completely and save them for future use.

GB English.....	4	DK Dansk.....	54	CZ Český.....	101
D Deutsch	12	P Português.....	62	SK Slovensky.....	108
F Français.....	21	N Norsk	71	H Magyar.....	116
I Italiano	30	S Svenska.....	78	RO Română	125
NL Nederlands	38	FIN Suomi.....	85	TR Türkçe.....	133
E Español.....	46	PL Polski	92		

1



2

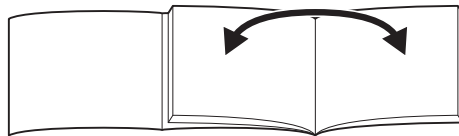

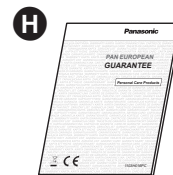
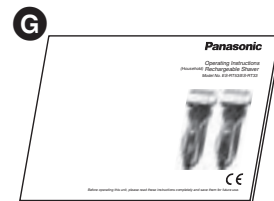
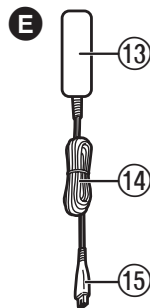
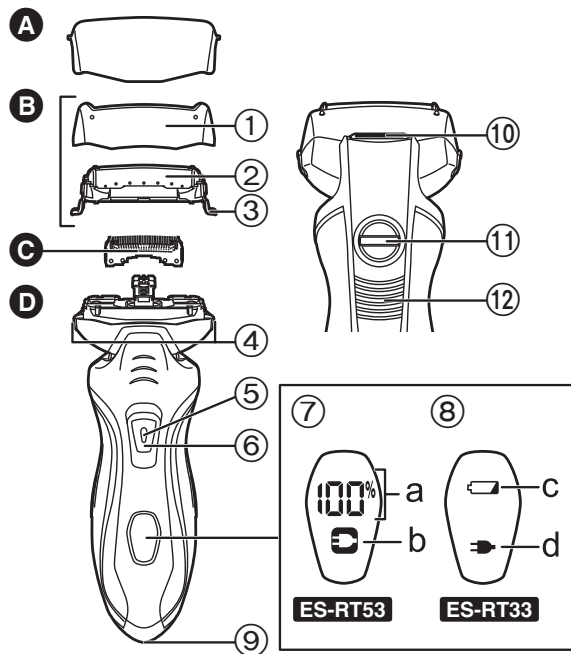

Thank you for choosing a Panasonic shaver ES-RT53/ ES-RT33. With our WET/DRY technology, you can enjoy using your Panasonic shaver dry or in the shower or bath for gentle and easy shaving. Please read all instructions before use.

Important

This shaver has built-in rechargeable batteries. Do not throw into fire, apply heat, or charge, use, or leave in a high temperature environment.

Warning

- Disconnect the adaptor from the household outlet before cleaning to prevent electric shock.
- Use the dedicated AC adaptor (RE7-59) only. Do not use the dedicated AC adaptor to charge other appliances.
- Terminate usage when there is an abnormality or failure.
- Plug in the adaptor into a household outlet where there is no moisture and handle it with dry hands.
- Never use the AC adaptor in the bathroom or shower room.
- Do not wash the AC adaptor with water.
- Do not dismantle or replace the batteries so that you can use the shaver again. This could cause fire or an electric shock. Have them replaced at an authorised service center.
- Disconnect the adaptor when storing the shaver.
- Do not bend the power cord or wrap it around the shaver and the adaptor.
- The supply cord cannot be replaced. If the cord is damaged, the AC adaptor should be scrapped.

Caution

- The outer foil is very thin and can be damaged if not used correctly. Check that the foil is not damaged before using the shaver. Do not use the shaver if the foil is damaged as you will cut your skin.

- Keep both the inner blades inserted. If only one of the inner blades is inserted, the shaver may be damaged.
- Do not use excessive pressure to apply the outer foil to your lip or other part of your face. Do not apply the outer foil directly to blemishes or injured skin.
- If you clean the shaver with water, do not use salt water or hot water. Do not soak the shaver in water for a long period of time.
- Clean the housing only with a soft cloth slightly dampened with tap water or soapy tap water. Do not use thinner, benzine, alcohol or other chemicals.
- Store the shaver in a place with low humidity after use.
- Do not store the shaver where it will be exposed to direct sunlight or other heat sources.
- Hold the adaptor when disconnecting it from the household outlet. If you tug on the power cord, you may damage it.
- Do not share your shaver with your family or other people. Doing so may result in infection or inflammation.

Intended use

- This WET/DRY shaver can be used for wet shaving using shaving lather or for dry shaving. You can use this watertight shaver in the shower and clean with water. The following symbol means suitable for use in a bath or shower.



- Treat yourself to wet lather shaves for at least three weeks and notice the difference. Your Panasonic WET/DRY shaver requires a little time to get used to because your skin and beard need about a month to adjust to any new shaving method.

► Notes

- This product is intended for household use only.
- This appliance is not intended for use by persons (including children) with reduced physical, sensory or mental capabilities, or lack of experience and knowledge, unless they have been given supervision or instruction concerning use of the appliance by a person responsible for their safety. Children should be supervised to ensure that they do not play with the appliance.

Parts identification

- | | | | | | | |
|-----------------------------------|-----------------------------|-------------------------------------|-------------------------------------|--|----------------------------------|-------------------------|
| A Protective cap | B Outer foil section | ① Foil frame | ② System outer foil | ③ System outer foil release buttons | | |
| C Inner blades | D Main body | ④ Foil frame release buttons | ⑤ Switch lock button | ⑥ Power switch [O/ I]
O: OFF
I: ON | | |
| ⑦ LCD panel ES-RT53 | a. Battery capacity | b. Charge status (➔) | ⑧ LED display ES-RT33 | c. Battery capacity lamp (↔) | d. Charge status lamp (➔) | |
| | | | ⑨ Appliance socket | ⑩ Trimmer | ⑪ Trimmer lock button | ⑫ Trimmer handle |
| | | | E AC adaptor (RE7-59) | ⑬ Adaptor | ⑭ Power cord | ⑮ Appliance plug |
| | | | F Cleaning brush | G Operating Instructions | H Guarantee Card | |

Charge

Charging the shaver

- 1** Insert the appliance plug [E 15] into the shaver.
- 2** Plug in the adaptor [E 13] into a household outlet.

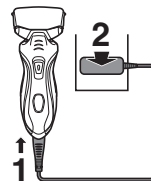

- Turn the shaver off before attaching.
- Charging is completed after approx. 1 hour.

You cannot operate the shaver while charging.

Reading the LCD panel or the LED display when charging

While charging

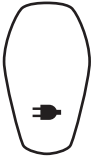
	
The charge status (ⓑ) glows.	The charge status lamp (➔) glows.

The LCD panel shows the remaining battery capacity from 0% to 100%, in 20% increments.

After charging is completed

ES-RT53

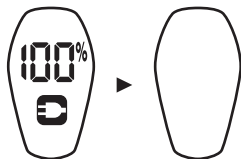

The battery capacity and the charge status (⚡) will light up and then turn off after 5 seconds.

ES-RT33

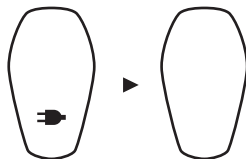

After charging is completed, the charge status lamp (⚡) turns off after 5 seconds.

- Recommended ambient temperature for charging is 0-35 °C. The batteries may not charge properly or not at all under extreme low or high temperatures.

ES-RT53 After charging is completed, turning the power switch ON with the shaver plugged in will cause the battery capacity and the charge status (⚡) to light up and then turn off after 5 seconds. This shows that the shaver is fully charged.

When charging the shaver for the first time or when it has not been in use for more than 6 months, the charge status (⚡) may not glow for a few minutes, or the operating time may shorten. Please charge it for more than 8 hours in such cases.

ES-RT33 After charging is completed, turning the power switch ON with the shaver plugged in will cause the charge status lamp (⚡) to light up and then turn off after 5 seconds. This shows that the shaver is fully charged.

When charging the shaver for the first time or when it has not been in use for more than 6 months, the charge status lamp (⚡) may not glow for a few minutes, or the operating time may shorten. Please charge it for more than 8 hours in such cases.

Shave

Using the shaver

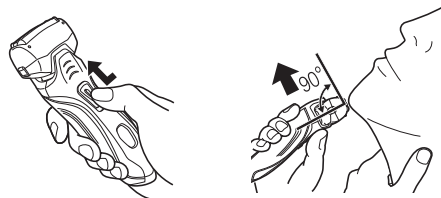

- 1 Depress the switch lock button [⓪⑤] and slide the power switch [⓪⑥] upwards.**
- 2 Hold the shaver as illustrated above and shave.**

Tips for best shaving results

Start out shaving by applying gentle pressure to your face. Stretch your skin with your free hand and move the shaver back and forth in the direction of your beard. You may gently increase the amount of pressure as your skin becomes accustomed to this shaver. Applying excessive pressure does not provide a closer shave.

Using the trimmer

Press the trimmer lock button [D11] and slide the trimmer handle [D12] up. Place at a right angle to your skin and move downwards to trim your sideburns.



- We recommend using the shaver in an ambient temperature range of 0 - 35 °C. If used outside this range, the appliance may stop operating.

Reading the LCD panel or the LED display when using

While using

ES-RT53



Approximate amount of battery charge is displayed as 10 - 100 (%) and then turns off after 5 seconds.

ES-RT33



The LED display disappears while using.

When the battery capacity is low

ES-RT53



“20%” appears and the charge status (⦿) blinks when turning off the shaver.

- You can shave 1 to 2 times after “20%” appears and the charge status (⦿) blinks. (This will differ depending on usage.)
- A full charge will supply enough power for approx. 14 shaves of 3 minutes each.

ES-RT33



The battery capacity lamp (⦿) blinks when turning off the shaver.

- You can shave 1 to 2 times after the battery capacity lamp (⦿) appears. (This will differ depending on usage.)

Clean

Cleaning the shaver

1. Remove the shaver from the AC adaptor.
2. Apply some hand soap and some water to the outer foil.
3. Turn the shaver on.



4. Turn the shaver off after 10-20 seconds.
5. Remove the outer foil section [B].

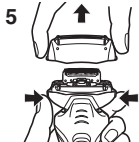

6. Clean the shaver and the outer foil section [B] with running water.



7. Wipe off any drops of water with a dry cloth.
8. Dry the outer foil section [B] and the shaver completely.
9. Attach the outer foil section [B] to the shaver.

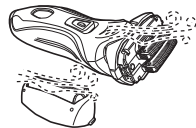

Cleaning with the brush

Clean the system outer foil [B②], the shaver body and the trimmer [D⑩] using the long brush.

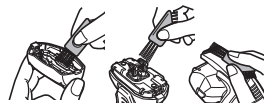

Clean the inner blades [C] using the short brush by moving it in direction (A).

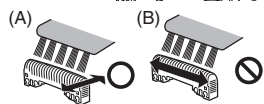

- Do not move the short brush in direction (B) as it will damage the inner blades [C] and affect their sharpness.
- Do not use the short brush to clean the outer foils.

Maintenance

Replacing the system outer foil and the inner blades

system outer foil	once every year
inner blades	once every two years

Removing the outer foil section

Press the foil frame release buttons [D④] and lift the outer foil section [B] upwards.

Attaching the outer foil section

Securely attach the outer foil section [B] to the shaver until it clicks.

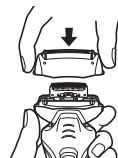

► Replacing the system outer foil

1. Press the system outer foil release buttons [B③] and pull down the system outer foil [B②].
2. Insert the system outer foil [B②] until it clicks as illustrated.
 - Always attach the system outer foil [B②] in proper direction.
 - Always insert the system outer foil [B②] to the foil frame [B①] when attaching to the shaver.

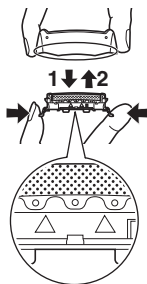

► Replacing the inner blades

1. Remove the inner blades [C] one at a time.
 - Do not touch the edges (metal parts) of the inner blades [C] to prevent injury to your hand.
2. Insert the inner blades [C] one at a time until they click.

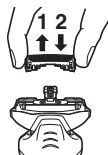

Service

Contact

Please visit Panasonic web site <http://panasonic.net> or contact an authorized service center (you find its contact address in the pan european guarantee leaflet.) if you need information or if the shaver or the cord gets damaged.

Replacement parts

Replacement parts are available at your dealer or Service Center.

Replacement parts for ES-RT53/ES-RT33	System outer foil and inner blades	WES9013
	System outer foil	WES9087
	Inner blades	WES9068

Expected life and replacement of the batteries

- Approximately 3 years (warranty is for 1 year) with charging once every 2 weeks. The batteries can also be considered to be at the end of their life when the number of operations per full charge becomes extremely small. (Expected life of the batteries will differ greatly depending on the conditions of usage, storage, etc.)
- Contact the dealer where you purchased the product for replacement of the batteries. Replacing the batteries yourself may result in deterioration of the waterproofing, resulting in failure.

For environmental protection and recycling of materials

This shaver contains Nickel-Metal Hydride batteries. Please make sure that the batteries are disposed of at an officially assigned location, if there is one in your country.

Information for Users on Collection and Disposal of Old Equipment and used Batteries



These symbols on the products, packaging, and/or accompanying documents mean that used electrical and electronic products and batteries should not be mixed with general household waste.



For proper treatment, recovery and recycling of old products and used batteries, please take them to applicable collection points, in accordance with your national legislation and the Directives 2002/96/EC and 2006/66/EC.

By disposing of these products and batteries correctly, you will help to save valuable resources and prevent any potential negative effects on human health and the environment which could otherwise arise from inappropriate waste handling. For more information about collection and recycling of old products and batteries, please contact your local municipality, your waste disposal service or the point of sale where you purchased the items. Penalties may be applicable for incorrect disposal of this waste, in accordance with national legislation.

For business users in the European Union

If you wish to discard electrical and electronic equipment, please contact your dealer or supplier for further information.

[Information on Disposal in other Countries outside the European Union]

These symbols are only valid in the European Union. If you wish to discard these items, please contact your local authorities or dealer and ask for the correct method of disposal.

Disposal of the built-in rechargeable batteries

Remove the built-in rechargeable batteries before disposing of the shaver. Please make sure that the batteries are disposed of at an officially designated location if there is one. Do not dismantle or replace the batteries so that you can use the shaver again. This could cause fire or an electric shock. Replace them at an authorized service center.

- Disconnect the power cord from the shaver when removing the batteries.
- Perform steps ① to ④ and lift the batteries, and then remove them.
- Please take care not to short-circuit the batteries.

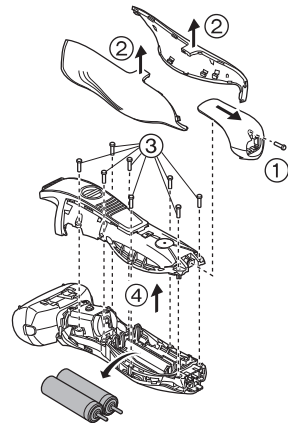

Specifications

Power source	See the name plate on the AC adaptor. (Automatic voltage conversion)
Motor voltage	2.4 V $\overline{---}$
Charging time	Approx. 1 hour
Airborne Acoustical Noise	In shaving mode: 62 (dB (A) re 1 pW) In trimmer mode: 68 (dB (A) re 1 pW)

Vielen Dank, dass Sie sich für den Panasonic Rasierer ES-RT53/ES-RT33 entschieden haben. Dank unserer WET/ DRY-Technologie (Wet = Nass, Dry = Trocken) genießen Sie mit dem Rasierer von Panasonic eine sanfte und einfache Rasur, ob trocken, in der Dusche oder Badewanne. Bitte lesen Sie vor dem Gebrauch alle Anleitungen durch.

Wichtig

Dieser Rasierer verfügt über integrierte Akkus. Werfen Sie das Gerät nicht ins Feuer, erhitzen Sie es nicht und laden, verwenden oder lagern Sie das Gerät nicht bei hohen Temperaturen.

Warnung

- Um einen elektrischen Schlag zu vermeiden, ziehen Sie vor der Reinigung des Geräts den Adapter aus der Steckdose.
- Verwenden Sie nur den Netzadapter (RE7-59). Verwenden Sie nicht den zugehörigen Netzadapter, um damit andere Geräte aufzuladen.
- Verwenden Sie das Gerät nicht bei ungewöhnlichem Verhalten oder Fehlfunktion.
- Stecken Sie den Adapter in eine Wandsteckdose, in deren Nähe keine Luftfeuchtigkeit vorhanden ist, und fassen Sie ihn ausschließlich mit trockenen Händen an.
- Verwenden Sie den Netzadapter niemals im Bad oder in der Dusche.
- Waschen Sie den Netzadapter nicht mit Wasser ab.
- Nehmen Sie die Akkus nicht auseinander und ersetzen Sie sie nicht, damit Sie den Rasierer weiterhin verwenden können. Dies könnte zu einem Brand oder einem elektrischen Schlag führen. Lassen Sie die Akkus durch ein autorisiertes Service-Center austauschen.
- Ziehen Sie den Adapter aus dem Rasierer, wenn Sie ihn aufbewahren.
- Verbiegen Sie das Netzkabel nicht und wickeln Sie es nicht um den Rasierer und den Adapter herum.
- Das Netzkabel kann nicht ausgetauscht werden. Wenn das Kabel beschädigt ist, muss der Netzadapter entsorgt werden.

Vorsicht

- Die Scherfolie ist sehr dünn und kann bei einer nicht sachgemäßen Verwendung leicht beschädigt werden. Stellen Sie vor der Verwendung des Rasierers bitte sicher, dass die Scherfolie nicht beschädigt ist. Verwenden Sie den Rasierer bitte nicht, wenn die Scherfolie beschädigt ist, da Sie ansonsten Ihre Haut verletzen.
- Achten Sie darauf, dass die beiden Schermesser eingezogen sind. Wenn nur ein Schermesser eingezogen ist, könnte der Rasierer beschädigt werden.
- Üben Sie keinen starken Druck aus, wenn Sie die Scherfolie auf Ihre Lippen oder andere Teile Ihres Gesichts drücken. Führen Sie die Scherfolie nicht über Wunden oder verletzte Haut.
- Verwenden Sie zur Reinigung des Rasierers kein Salzwasser oder heißes Wasser. Tauchen Sie den Rasierer nicht über einen längeren Zeitraum unter Wasser.
- Reinigen Sie das Gehäuse nur mit einem weichen Tuch, das leicht mit Leitungswasser oder Seifenwasser befeuchtet wurde. Verwenden Sie kein Verdünner, Benzin, Alkohol oder andere Chemikalien.
- Bewahren Sie den Rasierer nach der Verwendung an einem Ort mit geringer Luftfeuchtigkeit auf.
- Bewahren Sie den Rasierer nicht dort auf, wo er direktem Sonnenlicht oder anderen Wärmequellen ausgesetzt ist.
- Halten Sie den Adapter fest, während Sie ihn aus der Steckdose ziehen. Wenn Sie direkt am Netzkabel ziehen, könnte es beschädigt werden.
- Verwenden Sie den Rasierer nicht gemeinsam mit Ihrer Familie oder anderen Personen. Dies könnte zu Infektionen oder Entzündungen führen.

Verwendungweise

- Dieser Nass-/Trockenrasierer kann für eine Nassrasur unter Verwendung von Rasierschaum sowie für eine Trockenrasur verwendet werden. Sie können diesen wasserfesten Rasierer in der Dusche verwenden und ihn unter Wasser reinigen. Das folgende Symbol bedeutet, dass der Rasierer in der Badewanne oder unter der Dusche verwendet werden kann.



- Gönnen Sie sich mindestens drei Wochen lang eine Nassrasur mit Rasierschaum und lernen Sie den Unterschied zu schätzen! Sie benötigen etwas Zeit, um sich an Ihren neuen Nass-/Trockenrasierer von Panasonic zu gewöhnen, da Ihre Haut und Ihr Bart etwa einen Monat brauchen, um sich auf eine neue Rasiermethode einzustellen.

► Hinweise

- Dieses Gerät ist ausschließlich für die private Verwendung vorgesehen.
- Dieser Apparat ist nicht für die Verwendung durch Personen (einschließlich Kindern) mit verminderten körperlichen, sensorischen oder mentalen Fähigkeiten oder durch nicht ausgebildetes Personal gedacht, solange sie nicht von für die Sicherheit verantwortlichen Personen beaufsichtigt oder in die Benutzung des Apparats eingewiesen wurden. Kinder müssen beaufsichtigt werden, um sicherzustellen, dass sie nicht mit dem Gerät spielen.

Bezeichnung der Bauteile

- | | |
|--|---|
| A Schutzkappe | 9 Gerätebuchse |
| B Scherkopf | 10 Langhaarschneider |
| 1 Folienrahmen | 11 Sperrtaste des Langhaarschneiders |
| 2 Scherfolie | 12 Griff des Langhaarschneiders |
| 3 Freigabetasten für die Scherfolie | E Netzadapter (RE7-59) |
| C Schermesser | 13 Adapter |
| D Rasierer | 14 Netzkabel |
| 4 Freigabetasten für den Folienrahmen | 15 Anschlussstecker |
| 5 Schalter-Arretiertaste | F Reinigungsbürste |
| 6 Netzschalter [O/] | G Bedienungsanleitung |
| O : AUS | H Garantiekarte |
| : EIN | |
| 7 LCD-Display ES-RT53 | |
| a. Batterieleistung | |
| b. Ladestatus (➔) | |
| 8 LED-Anzeige ES-RT33 | |
| c. Restkapazitätsanzeige (↔) | |
| d. Ladestatus
Kontrollleuchte (➔) | |

Aufladung

Aufladung des Rasierers

1 Setzen Sie den Anschlussstecker [E15] in den Rasierer ein.

2 Stecken Sie den Adapter [E13] in eine Steckdose.

• Schalten Sie den Rasierer vor dem Hineinstellen aus.

• Der Ladevorgang ist nach etwa 1 Stunde abgeschlossen.

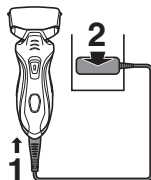

Während des Aufladens, können Sie den Rasierer nicht verwenden.

Anzeige des LCD-Displays und der LED-Anzeige beim Laden

Während des Ladevorgangs

ES-RT53



Der Ladestatus (☐) leuchtet.

Das LCD-Display zeigt die verbleibende Akkukapazität in 20%-Schritten von 0% bis 100% an.

ES-RT33



Die Ladestatus Kontrollleuchte (☐) leuchtet.

Nach Abschluss des Ladevorgangs

ES-RT53

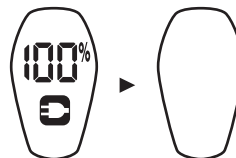

Die Batterieleistung und der Ladestatus (☐) leuchten auf und erlöschen nach 5 Sekunden.

ES-RT33

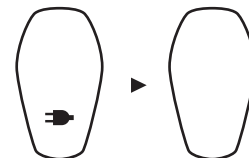

Nach Abschluss des Ladevorgangs erlischt die Ladestatus Kontrollleuchte (☐) nach 5 Sekunden.

- Die empfohlene Umgebungstemperatur zum Laden beträgt 0 bis 35 °C. Bei extrem niedrigen oder hohen Temperaturen kann die Leistung der Akkus beeinträchtigt oder die Akkus nicht geladen werden.

ES-RT53 Nach dem Laden leuchten durch Einschalten des Netzschalters bei eingestecktem Rasierer die Batterieleistung und der Ladestatus (🔋) auf und erlöschen nach 5 Sekunden wieder. Dies weist darauf hin, dass der Rasierer vollständig aufgeladen ist. Beim erstmaligen Laden des Rasierers, oder wenn er seit mehr als 6 Monaten nicht verwendet wurde, leuchtet der Ladestatus (🔋) möglicherweise ein paar Minuten lang nicht, oder die Betriebszeit verkürzt sich. In solchen Fällen laden Sie ihn bitte länger als 8 Stunden.

ES-RT33 Nach dem Laden leuchten durch Einschalten des Netzschalters bei eingestecktem Rasierer die Batterieleistung und der Ladestatus Kontrollleuchte (➡) auf und erlöschen nach 5 Sekunden wieder. Dies weist darauf hin, dass der Rasierer vollständig aufgeladen ist. Beim erstmaligen Laden des Rasierers, oder wenn er seit mehr als 6 Monaten nicht verwendet wurde, leuchtet die Ladestatus Kontrollleuchte (➡) möglicherweise ein paar Minuten lang nicht, oder die Betriebszeit verkürzt sich. In solchen Fällen laden Sie ihn bitte länger als 8 Stunden.

Rasur

Verwendung des Rasierers

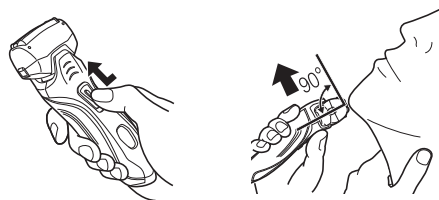

- 1 Drücken Sie die Schalter-Arretiertaste [D5] und schieben Sie den Netzschalter [D6] nach oben.**
- 2 Halten Sie den Rasierer wie in der oben aufgeführten Abbildung dargestellt und rasieren Sie sich.**

Tipps für beste Rasiererergebnisse

Beginnen Sie mit dem Rasieren, indem Sie mit dem Rasierer einen leichten Druck auf Ihr Gesicht ausüben. Dehnen Sie Ihre Haut mit Ihrer freien Hand und bewegen Sie den Rasierer in der Bartwuchsrichtung vor und zurück. Im Laufe der Zeit gewöhnt sich Ihre Haut an diesen Rasierer und Sie können den Druck leicht erhöhen. Es wird allerdings darauf hingewiesen, dass das Ausüben übermäßigen Drucks nicht automatisch zu einer besseren Rasur führt.

Verwendung des Langhaarschneiders

Drücken Sie die Sperrtaste des Langhaarschneiders [D11] und schieben Sie den Griff des Langhaarschneiders [D12] nach oben. Richten Sie den Langhaarschneider im rechten Winkel zu Ihrer Haut aus und bewegen Sie das Gerät nach unten, um die Koteletten zu rasieren.



- Die richtige Umgebungstemperatur für den Gebrauch beträgt 0 – 35 °C. Wenn Sie den Apparat bei Temperaturen außerhalb dieses empfohlenen Bereichs verwenden, kann es sein, dass er nicht mehr funktioniert.

Anzeige des LCD-Displays oder der LED-Anzeige bei Verwendung

Bei der Verwendung

ES-RT53



Die ungefähre Akkuladung wird als 10 bis 100 (%) angezeigt. Diese Anzeige schaltet sich nach 5 Sekunden aus.

ES-RT33



Die LED-Anzeige verschwindet bei Verwendung.

Wenn die Akkukapazität niedrig ist

ES-RT53



- Es wird "20%" angezeigt, und der Ladestatus (⚡) blinkt, wenn der Rasierer ausgeschaltet wird.
- Sie können sich noch 1 bis 2 Mal rasieren, nachdem "20%" angezeigt wird und der Ladestatus (⚡) blinkt. (Dies variiert je nach Bartwuchs.)



ES-RT33



- Die Restkapazitätsanzeige (↔) blinkt, wenn der Rasierer ausgeschaltet wird.
- Sie können sich noch 1 bis 2 Mal rasieren, nachdem die Restkapazitätsanzeige (↔) angezeigt wird. (Dies variiert je nach Bartwuchs.)
- Ein vollständig aufgeladener Akku liefert genug Strom für etwa 14 Rasuren, wenn die einzelnen Rasuren ungefähr 3 Minuten dauern.

Reinigung

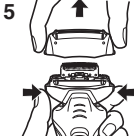
Reinigung des Rasierers

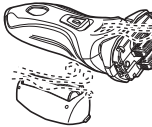
1. Entfernen Sie den Netzadapter aus dem Rasierer.
2. Tragen Sie etwas Flüssigseife und ein wenig Wasser auf die Scherfolie auf.
3. Schalten Sie den Rasierer ein.

4. Schalten Sie den Rasierer nach etwa 10-20 Sekunden aus.
5. Entfernen Sie den Scherkopf [B].

6. Reinigen Sie den Rasierer und den Scherkopf [B] unter fließendem Wasser.

7. Wischen Sie evtl. vorhandene Wassertropfen mit einem trockenen Tuch ab.
8. Trocknen Sie den Scherkopf [B] und den Rasierer vollständig ab.

9. Bringen Sie den Scherkopf [B] am Rasierer an.

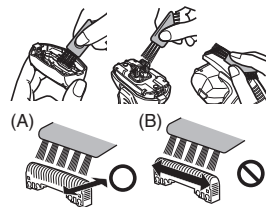
Reinigung unter Verwendung einer Bürste

Reinigen Sie die Scherfolie [B②], das Rasierergehäuse und den Langhaarschneider [D⑩] unter Verwendung der langen Bürste.

Reinigen Sie die Schermesser [C] unter Verwendung der kurzen Bürste, indem Sie sie in Richtung (A) bewegen.

- Bewegen Sie die kurze Bürste auf keinen Fall in Richtung (B), da dies zu einer Beschädigung der Schermesser [C] führen und ihre Schärfe beeinträchtigen kann.
- Verwenden Sie die kurze Bürste nicht, um die Scherfolie zu reinigen.



Pflege

Austausch der Scherfolien sowie der Schermesser

Scherfolie	einmal im Jahr
Schermesser	einmal alle zwei Jahre

Entfernen des Scherkopfes

Drücken Sie die Freigabetasten für den Folienrahmen [D④] und heben Sie den Scherkopf [E] an.

Anbringen des Scherkopfes

Befestigen Sie sicher den Scherkopf [E] am Rasierer, bis er einrastet.

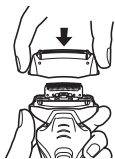

► Austausch der Scherfolie

1. Drücken Sie die Freigabetasten für die Scherfolie [E③] und ziehen Sie die Scherfolie [E②] nach unten heraus.
2. Setzen Sie die Scherfolie [E②] ein, bis sie mit einem Klicken einrastet (siehe Abbildung).
 - Befestigen Sie die Scherfolie [E②] immer in der richtigen Richtung.
 - Setzen Sie die Scherfolie [E②] immer auf den Folienrahmen [E①], wenn Sie sie am Rasierer befestigen.

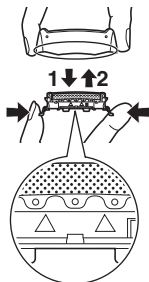

► Austausch der Schermesser

1. Nehmen Sie die Schermesser [C] nacheinander ab.
 - Berühren Sie nicht die Ränder (Metallteile) der Schermesser [C], damit Sie sich keine Verletzung Ihrer Hände zuziehen.
2. Setzen Sie die Schermesser [C] nacheinander ein, bis sie mit einem Klicken einrasten.

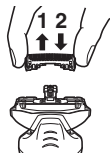

Service

Kontakt

Wenn Sie Informationen benötigen oder wenn der Rasierer oder das Kabel beschädigt wird, besuchen Sie die Webseite von Panasonic <http://panasonic.net> oder setzen Sie sich mit einem autorisierten Service-Center in Verbindung. (Sie finden die jeweilige Adresse auf dem europaweit gültigen Garantieschein.)

Ersatzteile

Ersatzteile, die bei Ihrem Händler oder im Service Center erhältlich sind.

Ersatzteile für ES-RT53/ ES-RT33	Scherfolien und Schermesser	WES9013
	Scherfolie	WES9087
	Schermesser	WES9068

Erwartete Lebensdauer und Austausch der Akkus

- Etwa 3 Jahre (1 Jahr Garantie), wenn alle zwei Wochen aufgeladen wird. Auch wenn die Anzahl der Verwendungen pro Ladung sehr gering ist, kann die Lebensdauer der Akkus als beendet betrachtet werden. (Die erwartete Lebensdauer der Akkus kann sich je nach Verwendungsbedingungen, Aufbewahrung usw. stark unterscheiden.)
- Wenden Sie sich zum Austauschen der Akkus an den Händler, bei dem Sie das Produkt erworben haben. Wenn Sie die Akkus selbst austauschen, kann dies die Wasserdichtigkeit beeinträchtigen und damit zu Fehlfunktionen führen.

Umweltschutz und Recycling

Dieser Rasierer enthält Nickel-Metallhydrid-Akkus. Stellen Sie bitte sicher, dass Sie die Akkus an einem offiziell dafür vorgesehenen Ort entsorgen, wenn ein solcher in Ihrer Region vorhanden ist.

Benutzerinformation zur Sammlung und Entsorgung von veralteten Geräten und benutzten Batterien



Diese Symbole auf den Produkten, Verpackungen und/oder Begleitdokumenten bedeuten, dass benutzte elektrische und elektronische Produkte und Batterien nicht in den allgemeinen Hausmüll gegeben werden sollen.



Bitte bringen Sie diese alten Produkte und Batterien zur Behandlung, Aufarbeitung bzw. zum Recycling gemäß Ihrer Landesgesetzgebung und den Richtlinien 2002/96/EG und 2006/66/EG zu Ihren zuständigen Sammelpunkten.

Indem Sie diese Produkte und Batterien ordnungsgemäß entsorgen, helfen Sie dabei, wertvolle Ressourcen zu schützen und eventuelle negative Auswirkungen auf die menschliche Gesundheit und die Umwelt zu vermeiden, die anderenfalls durch eine unsachgemäße Abfallbehandlung auftreten können.

Wenn Sie ausführlichere Informationen zur Sammlung und zum Recycling alter Produkte und Batterien wünschen, wenden Sie sich bitte an Ihre örtlichen Verwaltungsbehörden, Ihren Abfallentsorgungsdienstleister oder an die Verkaufseinrichtung, in der Sie die Gegenstände gekauft haben.

Gemäß Landesvorschriften können wegen nicht ordnungsgemäßer Entsorgung dieses Abfalls Strafgebühren verhängt werden.

Für geschäftliche Nutzer in der Europäischen Union

Wenn Sie elektrische oder elektronische Geräte entsorgen möchten, wenden Sie sich wegen genauerer Informationen bitte an Ihren

Händler oder Lieferanten.

[Informationen zur Entsorgung in Ländern außerhalb der Europäischen Union]

Diese Symbole gelten nur innerhalb der Europäischen Union. Wenn Sie solche Gegenstände entsorgen möchten, erfragen Sie bitte bei den örtlichen Behörden oder Ihrem Händler, welches die ordnungsgemäße Entsorgungsmethode ist.

GB

D

F

I

NL

E

DK

P

N

S

FIN

PL

CZ

SK

H

RO

TR

Entsorgen der integrierten Akkus

Entnehmen Sie vor der Entsorgung des Rasierers die integrierten, wiederaufladbaren Akkus. Stellen Sie bitte sicher, dass Sie die Akkus an einem dafür vorgesehenen Ort entsorgen, wenn ein solcher vorhanden ist. Nehmen Sie die Akkus nicht auseinander und ersetzen Sie sie nicht, damit Sie den Rasierer auch weiterhin verwenden können. Dies könnte zu einem Brand oder einem elektrischen Schlag führen. Lassen Sie die Akkus von einem autorisierten Service-Center austauschen.

- Trennen Sie das Netzkabel vom Rasierer ab, wenn Sie die Akkus entnehmen.
- Führen Sie die Schritte ① bis ④ aus, und heben Sie die Akkus an; danach entnehmen Sie sie.
- Schließen Sie die Akkus keinesfalls kurz.

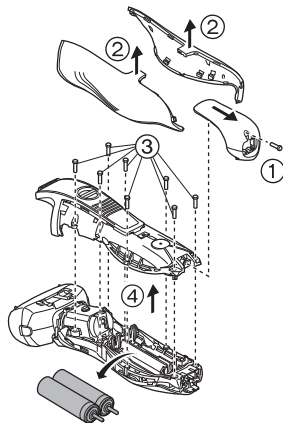

Spezifikationen

Stromversorgung	Siehe Etikett auf dem Netzadapter. (automatische Spannungskonvertierung)
Motorspannung	2,4 V---
Ladezeit	Ca. 1 Stunde
Durch die Luft übertragener akustischer Schall	Modus Rasieren: 62 (dB (A) bei 1 pW) Modus Langhaarschneiden: 68 (dB (A) bei 1 pW)

Merci d'avoir choisi un rasoir Panasonic ES-RT53/ES-RT33. Grâce à notre technologie SEC/MOILLÉ, vous pouvez profiter de votre rasoir Panasonic au sec, sous la douche ou dans votre bain pour un rasage doux et facile. Nous vous conseillons de lire toutes les instructions avant de l'utiliser.

Important

Ce rasoir est doté de batteries rechargeables intégrées. Ne pas les jeter dans le feu, ni les chauffer ou les charger, ne pas les utiliser ou ne pas les laisser dans un environnement à haute température.

Avertissement

- Débranchez l'adaptateur de la prise secteur avant le nettoyage pour éviter tout choc électrique.
- Utilisez uniquement l'adaptateur CA dédié (RE7-59). N'utilisez pas l'adaptateur CA dédié pour charger d'autres appareils.
- Cessez de l'utiliser s'il présente une anomalie ou une panne.
- Branchez l'adaptateur dans une prise secteur qui n'est pas humide et manipulez-le en ayant les mains sèches.
- N'utilisez jamais l'adaptateur CA dans la salle de bain ou sous la douche.
- N'utilisez pas d'eau pour laver l'adaptateur CA.
- Ne pas démonter ou remplacer les batteries afin de pouvoir utiliser le rasoir à nouveau, cela pourrait créer un risque d'incendie ou d'électrocution. Faites les remplacer dans un centre de service agréé.
- Déconnectez l'adaptateur avant de ranger le rasoir.
- Ne pliez pas le cordon d'alimentation et ne l'enroulez pas autour du rasoir et de l'adaptateur.
- Le cordon d'alimentation ne peut pas être remplacé. S'il est endommagé, l'adaptateur CA doit être mis au rebut.

Attention

- La grille de protection est très fine et peut être endommagée en cas d'utilisation incorrecte. Vérifiez que la grille n'est pas endommagée avant d'utiliser le rasoir. N'utilisez pas le rasoir si la grille de protection est endommagée car vous pourriez vous couper la peau.
- Veillez à ce que les deux lames soient insérées. Si une seule lame est insérée, le rasoir peut être endommagé.
- Il est inutile d'exercer une pression excessive de la grille de protection sur la partie supérieure de votre lèvre ou sur toute autre partie de votre visage. La grille de protection ne doit pas être en contact direct avec une peau impropre ou blessée.
- Si vous nettoyez le rasoir à l'eau, veillez à ne pas utiliser d'eau salée ou d'eau chaude. Ne pas laisser tremper le rasoir dans l'eau pendant une trop longue période.
- Nettoyez le boîtier uniquement avec un tissu imbibé d'eau courante ou d'eau courante savonneuse. Ne pas utiliser de solvant, d'essence, d'alcool ou d'autres produits chimiques.
- Conservez le rasoir dans un endroit sec après usage.
- Ne pas conserver le rasoir dans un endroit exposé au soleil ou à d'autres sources de chaleur.
- Tenez l'adaptateur lorsque vous le débranchez de la prise secteur. Si vous tirez sur le cordon d'alimentation, vous risquez de l'endommager.
- Ne partagez pas votre rasoir avec des membres de votre famille ou d'autres personnes. Cela pourrait entraîner une infection ou une inflammation.

Utilisation prévue

- Ce rasoir est utilisable sur peau sèche ou peau mouillée avec du gel de rasage. Vous pouvez utiliser ce rasoir étanche sous la douche et le nettoyer sous l'eau. Ce symbole signifie que le rasoir peut être utilisé dans le bain ou sous la douche.



- Essayez le rasage sur peau mouillée au gel pendant un minimum de trois semaines et vous verrez la différence! Il vous faudra un peu de temps pour vous habituer à votre rasoir Panasonic sec/mouillé car votre peau et votre barbe ont besoin d'un mois environ pour s'adapter à une nouvelle méthode de rasage.

► Notes

- Ce produit est destiné à une utilisation domestique uniquement.
- Cet appareil n'a pas été conçu pour être utilisé par des personnes (enfants y compris) souffrant d'un handicap physique, sensoriel ou mental, ou ne disposant pas de l'expérience et des connaissances nécessaires à une utilisation sûre, à moins qu'elles aient reçu toutes les consignes requises par la personne responsable de leur sécurité quant à l'utilisation de l'appareil. Ne pas laisser un enfant jouer avec l'appareil.

Identification des pièces

- A** Couvercle de protection
- B** Section de la grille de protection
 - ① Cadre de la grille de protection
 - ② Grille de protection du système
 - ③ Boutons de déverrouillage de la grille de protection du système
- C** Lames internes
- D** Corps principal
 - ④ Boutons de déverrouillage du cadre de grille de protection
 - ⑤ Bouton de verrouillage d'interrupteur
 - ⑥ Bouton de mise en marche
[O/ I]
○ : ARRÊT
| : MARCHE
- E** Adaptateur CA (RE7-59)
 - ⑬ Adaptateur
 - ⑭ Cordon d'alimentation
 - ⑮ Fiche de l'appareil
- F** Brosse de nettoyage
- G** Mode d'emploi
- H** Carte de garantie
- ⑦ Ecran LCD **ES-RT53**
 - a. Niveau de batterie
 - b. Etat de chargement (➔)
- ⑧ Affichage LED **ES-RT33**
 - c. Témoin de charge de la batterie (↔)
 - d. Témoin d'état de charge (➔)
- ⑨ Prise
- ⑩ Tondeuse escamotable
- ⑪ Bouton de verrouillage du taille-favoris
- ⑫ Levier de la tondeuse escamotable

Chargement

Chargement du rasoir

1 Insérez la prise de l'appareil [E15] dans le rasoir.

2 Branchez l'adaptateur [E13] dans une prise secteur.

- Eteignez le rasoir avant de le fixer.
- La recharge est terminée après environ 1 heure.

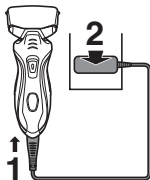

Vous ne pouvez pas utiliser le rasoir lorsqu'il est en cours de chargement.

Lecture de l'écran LCD ou de l'affichage LED en cours de chargement

Pendant le chargement

ES-RT53



L'état de chargement () s'affiche.

Le panneau LCD indique la charge restante de la batterie, allant de 0% à 100%, par pas de 20%.

ES-RT33



Le témoin d'état de charge () s'affiche.

Une fois le chargement terminé

ES-RT53

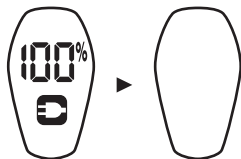

Le niveau de batterie et l'état de chargement (🔋) s'allument, puis s'éteignent après 5 secondes.

ES-RT33

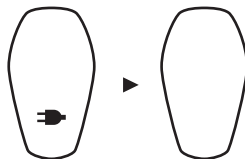

Une fois le chargement terminé, le témoin d'état de charge (🔋) s'éteint après 5 secondes.

- La température ambiante recommandée pour la charge est de 0 - 35 °C. Les performances des batteries peuvent se dégrader ou les batteries risquent de ne pas se charger en cas de températures extrêmement basses ou élevées.

ES-RT53 Une fois le chargement terminé, positionnez le bouton de mise en marche sur MARCHE. Le rasoir est totalement chargé lorsque le niveau de batterie et l'état de chargement (🔋) s'allument, puis s'éteignent au bout de 5 secondes. Ceci signifie que le rasoir est complètement rechargé.

Lorsque vous chargez le rasoir pour la première fois ou s'il n'a pas été utilisé pendant plus de 6 mois, l'état de chargement (🔋) risque de ne pas s'allumer pendant quelques minutes, et la durée de fonctionnement pourrait être réduite. Veuillez charger le rasoir pendant plus de 8 heures dans un tel cas.

ES-RT33 Une fois le chargement terminé, positionnez le bouton de mise en marche sur MARCHE. Le rasoir est totalement chargé lorsque le témoin d'état de charge

(🔋) s'allume, puis s'éteint au bout de 5 secondes. Ceci signifie que le rasoir est complètement rechargé.

Lorsque vous chargez le rasoir pour la première fois ou s'il n'a pas été utilisé pendant plus de 6 mois, le témoin d'état de charge (🔋) risque de ne pas s'allumer pendant quelques minutes, et la durée de fonctionnement pourrait être réduite. Veuillez charger le rasoir pendant plus de 8 heures dans un tel cas.

Se raser

Utilisation du rasoir

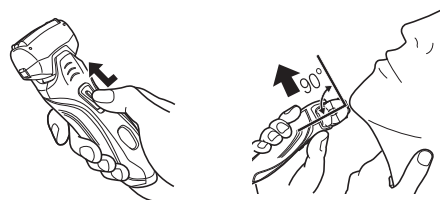

- 1** Appuyez sur le bouton de verrouillage de l'interrupteur [D5] et faites glisser le bouton de mise en marche [D6] vers le haut.
- 2** Tenez le rasoir comme illustré ci-dessus et rasez-vous.

Conseils pour les meilleurs résultats de rasage

Commencez à vous raser en appuyant légèrement sur votre visage. Tendez votre peau à l'aide de l'autre main et faites des allers-retours en direction de la barbe. Vous pouvez appuyer un peu plus au fur et à mesure que votre peau s'habitue au rasoir. Néanmoins, le fait d'appuyer très fort n'augmente pas l'efficacité du rasage.

Utilisation de la tondeuse escamotable

Appuyez sur le bouton de verrouillage du taille-favoris [D11] et faites glisser le levier du taille-favoris [D12] vers le haut. Positionnez le taille-favoris à angle droit sur votre peau et descendez pour tailler vos favoris.



- La température ambiante adéquate pour l'utilisation est de 0 – 35 °C. Si vous utilisez l'appareil au-delà de la plage proposée, il risque de cesser de fonctionner.

Lecture de l'écran LCD ou de l'affichage LED lors de l'utilisation

Lors de l'utilisation

ES-RT53



ES-RT33



L'état de la charge approximatif est indiqué entre 10 - 100 (%) puis s'éteint après 5 secondes.

L'affichage LED disparaît en cours d'utilisation.

Lorsque le niveau de la batterie est faible

ES-RT53



« 20% » s'affiche et l'état de chargement (⚡) clignote lors de la mise à l'arrêt du rasoir.

- Une fois que l'indication « 20% » s'affiche et que l'état de chargement (⚡) clignote, il est possible de se raser 1 à 2 fois. (Cela dépend des conditions d'utilisation.)

- Une pleine charge permettra d'effectuer environ 14 rasages de 3 minutes chacun.

ES-RT33



Le témoin de charge de la batterie (⚡) clignote lorsque le rasoir est mis à l'arrêt.

- Une fois que le témoin de charge de la batterie (⚡) s'affiche, il est possible de se raser 1 à 2 fois. (Cela dépend des conditions d'utilisation.)

Entretien

Nettoyage du rasoir

1. Enlevez le rasoir de l'adaptateur CA.
2. Nettoyez la grille de protection avec de l'eau savonneuse.
3. Allumez le rasoir.



4. Eteignez le rasoir après environ 10-20 secondes.
5. Détacher la section de la grille de protection [B].

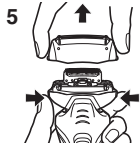

6. Nettoyez le rasoir et la section de la grille de protection [B] avec de l'eau courante.



7. Essuyez toute trace d'eau à l'aide d'un chiffon sec.
8. Faites sécher la section de la grille de protection [B] et le rasoir complètement.
9. Fixez la section de la grille de protection [B] au rasoir.

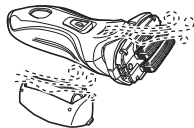

Nettoyage avec la brosse

Nettoyez la grille de protection du système [B②], le corps du rasoir et la tondeuse escamotable [D⑩] à l'aide de la brosse longue.

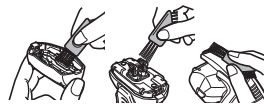

Nettoyez les lames intérieures [C] à l'aide de la brosse courte en brossant dans le sens (A).

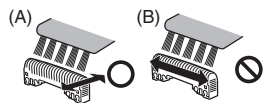

- Ne brossez pas avec la brosse courte dans le sens (B) car cela endommagera les lames intérieures [C] et affectera leur efficacité.
- N'utilisez pas la brosse courte pour nettoyer la grille de protection.

Entretien

Remplacement de la grille de protection du système et des lames internes

grille de protection du système	une fois par an
lames intérieures	une fois tous les deux ans

Détacher la section de la grille de protection

Appuyez sur les boutons de relâche du cadre de la grille de protection [B4] et soulevez la section de la grille de protection [B5].

Fixer la section de la grille de protection

Fixez correctement la section de la grille de protection [B5] au rasoir jusqu'à ce qu'elle s'encliquète.

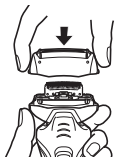

► Remplacement de la grille de protection du système

1. Appuyez sur les boutons de déverrouillage de la grille de protection du système [B3] et abaissez la grille de protection du système [B2].

2. Insérez la grille de protection du système [B2] jusqu'à ce qu'elle émette un clic ainsi qu'illustré.

- Montez toujours la grille de protection du système [B2] dans la bonne direction.
- Insérez toujours la grille de protection du système [B2] dans le cadre de la grille de protection [B1] avant de la fixer au rasoir.

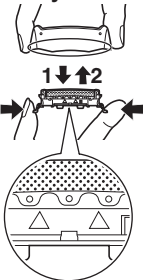

► Remplacement des lames internes

1. Retirez les lames intérieures [C], une par une.
• Ne touchez pas le fil (partie métallique) des lames intérieures [C] pour ne pas vous blesser les mains.

2. Insérez les lames intérieures [C], une à la fois, jusqu'à ce qu'elles émettent un "clic".



Entretien

Contact

Veuillez consulter le site Web de Panasonic <http://panasonic.net> ou contacter un centre de service après-vente agréé (Vous trouverez ses coordonnées sur le feuillet concernant les garanties en Europe) si vous avez besoin d'informations ou si le rasoir ou le cordon d'alimentation sont endommagés.

Pièces de remplacement

Les pièces de rechange sont disponibles chez votre marchand ou dans votre centre de services après-vente.

Pièces de remplacement pour ES-RT53/ES-RT33	Grille de protection du système et lames internes	WES9013
	Grille de protection du système	WES9087
	Lames internes	WES9068

Durée de vie prévue et remplacement des batteries

- Environ 3 ans (la garantie est de 1 an) avec une charge réalisée une fois toutes les 2 semaines. Les batteries peuvent également être considérées en fin de vie lorsque le nombre d'opérations par charge complète devient extrêmement faible. (La durée de vie estimée des batteries diffèrera grandement selon les conditions d'utilisation, de stockage etc.)
- Contactez le revendeur où vous avez acheté le produit pour le remplacement des batteries. Le remplacement des batteries par vous-même peut entraîner une détérioration de l'étanchéité et dès lors entraîner une défaillance.

Protection de l'environnement et recyclage des matériaux

Ce rasoir contient des batteries au Nickel-Metal Hydrure.
Veuillez vous assurer que les batteries soient mises au rebut dans un endroit prévu à cet effet, comme une déchèterie.

Avis aux utilisateurs concernant la collecte et l'élimination des piles et des appareils électriques et électroniques usagés



Apposé sur le produit lui-même, sur son emballage, ou figurant dans la documentation qui l'accompagne, ce pictogramme indique que les piles et appareils électriques et électroniques usagés doivent être séparés des ordures ménagères.



Afin de permettre le traitement, la valorisation et le recyclage adéquats des piles et des appareils usagés, veuillez les porter à l'un des points de collecte prévus, conformément à la législation nationale en vigueur ainsi qu'aux directives 2002/96/CE et 2006/66/CE.

En éliminant piles et appareils usagés conformément à la réglementation en vigueur, vous contribuez à prévenir le gaspillage de ressources précieuses ainsi qu'à protéger la santé humaine et l'environnement contre les effets potentiellement nocifs d'une manipulation inappropriée des déchets.

Pour de plus amples renseignements sur la collecte et le recyclage des piles et appareils usagés, veuillez vous renseigner auprès de votre mairie, du service municipal d'enlèvement des déchets ou du point de vente où vous avez acheté les articles concernés.

Le non-respect de la réglementation relative à l'élimination des déchets est passible d'une peine d'amende.

Pour les utilisateurs professionnels au sein de l'Union européenne

Si vous souhaitez vous défaire de pièces d'équipement électrique ou électronique, veuillez vous renseigner directement auprès de votre détaillant ou de votre fournisseur.

[Information relative à l'élimination des déchets dans les pays extérieurs à l'Union européenne]

Ce pictogramme n'est valide qu'à l'intérieur de l'Union européenne. Pour connaître la procédure applicable dans les pays hors Union Européenne, veuillez vous renseigner auprès des autorités locales compétentes ou de votre distributeur.

Retrait des batteries rechargeables intégrées

Retirez les batteries rechargeables intégrées avant de mettre le rasoir au rebut. Veuillez vous assurer de vous débarrasser des batteries dans un endroit prévu à cet effet, comme une déchèterie. Ne démontez pas et ne remettez pas les batteries en place pour utiliser à nouveau le rasoir. Cela pourrait entraîner un incendie ou une électrocution. Faites-les remettre en place dans un centre de service agréé.

- Débranchez le cordon d'alimentation du rasoir avant de retirer les batteries.
- Effectuez les étapes de ① à ④, surélevez les batteries, et retirez-les.
- Faites très attention à ne pas court-circuiter les batteries.

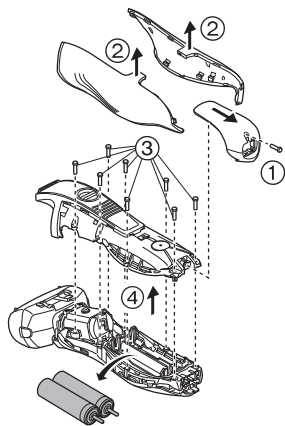

Spécifications

Source d'alimentation	Voir la plaque signalétique sur l'adaptateur C.A. (Conversion de tension automatique)
Tension du moteur	2,4 V---
Temps de chargement	Approx. 1 heure
Bruit émis	en mode "rasoir" : 62 (dB (A) référence 1 pW) en mode "tondeuse" : 68 (dB (A) référence 1 pW)

GB

D

F

I

NL

E

DK

P

N

S

FIN

PL

CZ

SK

H

RO

TR

Grazie per aver scelto un rasoio Panasonic ES-RT53/ES-RT33. Con la nostra tecnologia WET/DRY, è possibile utilizzare il rasoio Panasonic a secco oppure sotto la doccia o nella vasca da bagno per una rasatura facile e delicata. Leggere tutte le istruzioni prima dell'uso.

Importante

Questo rasoio dispone di batterie ricaricabili incorporate. Non gettare nel fuoco, non posizionare oggetti caldi o pesanti sull'apparecchio, non utilizzare né lasciare in ambienti con temperature elevate.

Avviso

- Scollegare l'adattatore dalla presa a parete prima della pulizia per evitare scosse elettriche.
- Utilizzare esclusivamente l'apposito adattatore CA (RE7-59). Non utilizzare l'apposito adattatore CA per caricare altri apparecchi.
- Interrompere l'utilizzo in caso di anomalie o guasti.
- Collegare l'adattatore ad una presa a parete nella quale non sia presente umidità e maneggiarlo con le mani asciutte.
- Non utilizzare mai l'adattatore CA in bagno o nella cabina doccia.
- Non lavare l'adattatore CA con acqua.
- Non smontare o sostituire le batterie in modo da poter utilizzare nuovamente il rasoio, poiché potrebbero verificarsi incendi o scosse elettriche. Sostituirle presso un centro di assistenza autorizzato.
- Scollegare l'adattatore prima di riporre il rasoio.
- Non piegare il cavo di alimentazione né avvolgerlo intorno all'adattatore.
- Il cavo di alimentazione non può essere sostituito. Se il cavo è danneggiato, l'adattatore CA dovrà essere rottamato.

Attenzione

- La lamina esterna è molto sottile e può danneggiarsi se non viene utilizzata correttamente. Prima di utilizzare il rasoio, verificare che la lamina non sia danneggiata. Non utilizzare il rasoio se la lamina è danneggiata poiché vi è il rischio di tagliarsi.
- Lasciare inserite le lame interne. Se rimane inserita solo una delle lame interne, il rasoio può danneggiarsi.
- Non esercitare una pressione eccessiva per applicare la lamina esterna sul labbro o su altre parti del viso. Non applicare la lamina esterna direttamente su imperfezioni o lesioni cutanee.
- Se si pulisce il rasoio con acqua, non utilizzare acqua salata o calda. Non immergere il rasoio nell'acqua per un lungo periodo di tempo.
- Pulire l'alloggiamento esclusivamente con un panno morbido leggermente inumidito con acqua corrente o acqua corrente saponata. Non utilizzare diluente, benzina, alcol o altre sostanze chimiche.
- Dopo l'utilizzo, riporre il rasoio in un luogo con basso livello di umidità.
- Non riporre il rasoio in un luogo in cui possa essere esposto alla luce solare diretta o ad altre fonti di calore.
- Afferrare l'adattatore quando lo si scollega dalla presa a parete. Se tirato, il cavo di alimentazione può danneggiarsi.
- Non condividere il rasoio con familiari o altre persone. Ciò potrebbe causare infezioni o infiammazioni.

Indicazioni d'uso

- Il rasoio WET/DRY può essere utilizzato per la rasatura con schiuma da barba o per la rasatura a secco. È possibile utilizzare il rasoio impermeabile sotto la doccia e pulirlo con acqua. Il simbolo riportato di seguito indica che il rasoio può essere utilizzato in una vasca da bagno o sotto la doccia.



- Per notare la differenza, è necessario utilizzare il metodo di rasatura umida con la schiuma da barba per almeno tre settimane. È necessario un po' di tempo per abituarsi al rasoio Panasonic Wet/Dry perché la pelle e la barba richiedono circa un mese per adattarsi al nuovo metodo di rasatura.

► Note

- Il prodotto è progettato solo per uso domestico.
- Questo apparecchio non è stato ideato per essere utilizzato da persone (compresi bambini) con capacità fisiche, sensoriali o mentali ridotte o prive dell'esperienza o delle conoscenze necessarie, se non sotto lo stretto controllo o previa istruzione sull'uso dell'apparecchio da parte di una persona responsabile della loro sicurezza. I bambini devono essere sempre sotto lo stretto controllo di un adulto, per evitare che facciano un utilizzo errato dell'apparecchio.

Identificazione Parti

- A** Coperchio protettivo
- B** Sezione lamina esterna
 - ① Struttura lamina
 - ② Lamina esterna del sistema
 - ③ Tasti di rilascio lamina esterna del sistema
- C** Lame interne
- D** Corpo principale
 - ④ Tasti di rilascio struttura lamina
 - ⑤ Tasto di blocco dell'interruttore
 - ⑥ Interruttore di accensione [O/ I]
 - : SPENTO
 - | : ACCESO
 - ⑦ Pannello LCD **ES-RT53**
 - a. Capacità batteria
 - b. Stato di ricarica (→)
 - ⑧ Display LED **ES-RT33**
 - c. Spia capacità batteria (←)
 - d. Spia stato carica (→)
 - ⑨ Presa
 - ⑩ Tagliabasette
 - ⑪ Tasto di blocco tagliabasette
 - ⑫ Impugnatura tagliabasette
- E** Adattatore CA (RE7-59)
 - ⑬ Adattatore
 - ⑭ Cavo di alimentazione
 - ⑮ Spina
- F** Spazzola per pulizia
- G** Istruzioni per l'uso
- H** Certificato di garanzia

Ricarica

Ricarica del rasoio

1 Inserire la spina [E 15] nel rasoio.

2 Collegare l'adattatore [E 13] alla presa a parete.

- Spegnerne il rasoio prima del collegamento.
- La carica sarà completa dopo circa 1 ora.

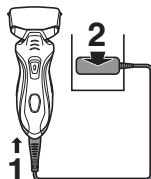

Non è possibile utilizzare il rasoio durante la ricarica.

Letture del pannello LCD o del display LED durante la ricarica

Durante la carica

ES-RT53



Lo stato di ricarica (E) si illumina.

Nel pannello LCD viene visualizzata la capacità rimanente della batteria da 0% a 100%, in incrementi di 20%.

ES-RT33

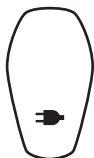

La spia stato carica (E) si illumina.

Al termine della carica

ES-RT53



La capacità batteria e lo stato di ricarica (E) si illuminano e quindi si spengono dopo 5 secondi.

ES-RT33

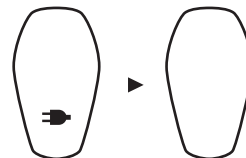

Dopo il completamento della ricarica, la spia stato carica (E) si spegne dopo 5 secondi.

- La temperatura ambiente consigliata per la carica è compresa tra 0 - 35 °C. Le batterie potrebbero offrire prestazioni ridotte o non ricaricarsi a temperature eccessivamente basse o elevate.

ES-RT53 Una volta completata la carica, se si posiziona l'interruttore di accensione su ON con il rasoio collegato alla presa, la capacità batteria e lo stato di ricarica (E) rimarranno accesi per 5 secondi, quindi si spegneranno. Ciò indica che il rasoio è completamente carico. Se si carica il rasoio per la prima volta o se non è stato utilizzato per più di 6 mesi, lo stato di ricarica (E) potrebbe non accendersi per qualche minuto o il tempo di funzionamento potrebbe essere ridotto. In questi casi il rasoio deve essere ricaricato per più di 8 ore.

ES-RT33 Una volta completata la carica, se si posiziona l'interruttore di accensione su ON con il rasoio collegato alla presa, la spia stato carica (E) rimarrà accesa per 5 secondi, quindi si spegnerà. Ciò indica che il rasoio è completamente carico.

Se si carica il rasoio per la prima volta o se non è stato utilizzato per più di 6 mesi, la spia stato carica (E)

potrebbe non accendersi per qualche minuto o il tempo di funzionamento potrebbe essere ridotto. In questi casi il rasoio deve essere ricaricato per più di 8 ore.

Rasatura

Utilizzo del rasoio

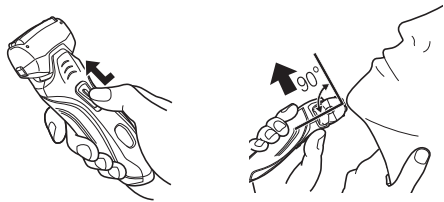

1 Premere il tasto di blocco dell'interruttore [D5] e far scorrere l'interruttore di accensione [D6] verso l'alto.

2 Tenere il rasoio come mostrato sopra ed eseguire la rasatura.

Consigli per una rasatura perfetta

Iniziare a rasarsi applicando una leggera pressione sul viso. Tendere la pelle con la mano libera e spostare il rasoio in avanti e indietro in base alla direzione della barba. È possibile aumentare leggermente la pressione applicata man mano che la pelle si abitua al rasoio. Applicando una pressione eccessiva il risultato della rasatura non migliora.

Utilizzo del tagliabasette

Premere il tasto di blocco tagliabasette [D11] e far scorrere l'impugnatura del tagliabasette [D12] verso l'alto. Posizionare il rasoio in modo da formare un angolo retto rispetto alla pelle e spostarlo verso il basso per tagliare le basette.



- La temperatura ambiente adatta per l'utilizzo è compresa tra 0 – 35 °C. L'apparecchio potrebbe smettere di funzionare se utilizzato a temperature diverse da quelle consigliate.

Letture del pannello LCD o del display LED durante l'utilizzo del rasoio

Durante l'utilizzo



Il livello approssimativo di carica della batteria viene visualizzato in percentuale, 10 - 100 (%); la spia si spegne dopo 5 secondi.

Durante l'uso il display LED scompare.

Quando la batteria è quasi scarica

ES-RT53



Quando si spegne il rasoio viene visualizzato "20%" e lo stato di ricarica (⚡) lampeggia.

- Dopo la visualizzazione di "20%" è quando lo stato di ricarica (⚡) lampeggia è possibile radersi 1 o 2 volte. (Ciò varia in base all'uso.)
- Una ricarica completa garantisce circa 14 rasature di 3 minuti ciascuna.

ES-RT33



La spia capacità batteria (↔) lampeggia durante lo spegnimento del rasoio.

- Dopo la visualizzazione della spia capacità batteria (↔) è possibile radersi 1 o 2 volte. (Ciò varia in base all'uso.)

Pulizia

Pulizia del rasoio

1. Rimuovere il rasoio dall'adattatore CA.
2. Applicare del sapone e dell'acqua sulla lamina esterna.
3. Accendere il rasoio.



4. Spegner il rasoio dopo 10-20 secondi.
5. Rimuovere la sezione lamina esterna [B].

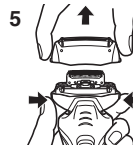

6. Pulire il rasoio e la sezione lamina esterna [B] con acqua corrente.



7. Rimuovere eventuali gocce d'acqua con un panno asciutto.
8. Asciugare bene la sezione lamina esterna [B] e il rasoio.
9. Montare la sezione lamina esterna [B] sul rasoio.

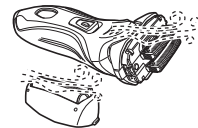

Pulizia con la spazzola

Pulire la lamina esterna del sistema [B②], la struttura del rasoio e il tagliabasette [D⑩] utilizzando la spazzola lunga.

Pulire le lame interne [C] muovendo la spazzola corta nella direzione (A).

- Non utilizzare la spazzola corta nella direzione (B) poiché può danneggiare le lame interne [C] e comprometterne la capacità di taglio.
- Non utilizzare la spazzola corta per pulire le lamine esterne.

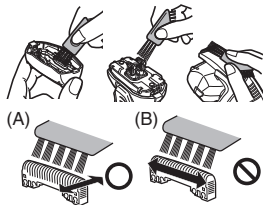

Manutenzione

Sostituzione della lamina esterna del sistema e delle lame interne

lamina esterna del sistema	una volta all'anno
lame interne	una volta ogni due anni

Rimozione della sezione lamina esterna

Premere i tasti di rilascio struttura lamina [D④] e sollevare la sezione lamina esterna [B] verso l'alto.

Collegamento della sezione lamina esterna

Fissare saldamente la sezione lamina esterna [B] al rasoio fino a quando non si sente un clic.

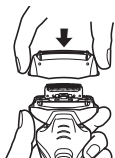

Sostituzione della lamina esterna del sistema

1. Premere i tasti di rilascio lamina esterna del sistema [B③] quindi spingere la lamina esterna del sistema [B②] verso il basso.
2. Inserire la lamina esterna del sistema [B②] finché non scatta in posizione, come illustrato nella figura.
 - Inserire la lamina esterna del sistema [B②] nella giusta direzione.
 - Inserire la lamina esterna del sistema [B②] nella struttura lamina [B①] ogniqualvolta la si collega al rasoio.

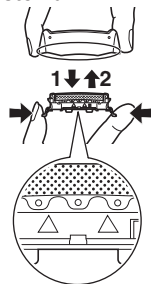

Sostituzione delle lame interne

1. Rimuovere le lame interne [C] una alla volta.
 - Non toccare i bordi (parti metalliche) delle lame interne [C] per evitare infortuni alle mani.
2. Inserire le lame interne [C] una alla volta finché non scattano in posizione.

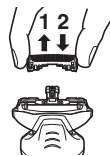

Assistenza

Contatti

Per maggiori informazioni o in caso di danneggiamento del rasoio o del cavo visitare il sito web Panasonic <http://panasonic.net> oppure contattare un centro di assistenza autorizzato (gli indirizzi sono riportati nel foglietto della garanzia pan-europea).

Parti di ricambio

Le parti di ricambio sono disponibili presso il vostro rivenditore o Centro di Manutenzione.

Parti di ricambio per ES-RT53/ES-RT33	Lamina esterna del sistema e lame interne	WES9013
	Lamina esterna del sistema	WES9087
	Lame interne	WES9068

Durata e sostituzione delle batterie

- Circa 3 anni (la garanzia è valida per 1 anno) se il rasoio viene caricato ogni 2 settimane. Le batterie sono di solito esaurite se a carica completa il numero di utilizzi del rasoio risulta estremamente ridotto. (La durata delle batterie varia notevolmente in base alle condizioni di utilizzo, conservazione, ecc.)
- Per la sostituzione delle batterie, contattare il rivenditore presso il quale è stato acquistato il prodotto. La sostituzione delle batterie effettuata personalmente potrebbe compromettere l'impermeabilità dell'apparecchio e causare guasti.

Per la salvaguardia dell'ambiente e il riciclo dei materiali

Questo rasoio contiene batterie al Nichel Metal Idrato. Assicurarsi che le batterie vengano smaltite presso un centro autorizzato, se presente nel proprio Paese di residenza.

Informazioni per gli utenti sulla raccolta e l'eliminazione di vecchie apparecchiature e batterie usate



Questi simboli sui prodotti, sull'imballaggio, e/o sulle documentazioni o manuali accompagnanti i prodotti indicano che i prodotti elettrici, elettronici e le batterie usate non devono essere buttati nei rifiuti domestici generici.



Per un trattamento adeguato, recupero e riciclaggio di vecchi prodotti e batterie usate, vi preghiamo di portarli negli appositi punti di raccolta, secondo la legislazione vigente nel vostro Paese e le Direttive 2002/96/EC e 2006/66/EC.

Smaltendo correttamente questi prodotti e le batterie, contribuirete a salvare importanti risorse e ad evitare i potenziali effetti negativi sulla salute umana e sull'ambiente che altrimenti potrebbero verificarsi in seguito ad un trattamento inappropriato dei rifiuti.

Per ulteriori informazioni sulla raccolta e sul riciclaggio di vecchi prodotti e batterie, vi preghiamo di contattare il vostro comune, i vostri operatori per lo smaltimento dei rifiuti o il punto vendita dove avete acquistato gli articoli.

Sono previste e potrebbero essere applicate sanzioni qualora questi rifiuti non siano stati smaltiti in modo corretto ed in accordo con la legislazione nazionale.

Per utenti commerciali nell'Unione Europea

Se desiderate eliminare apparecchiature elettriche ed elettroniche, vi preghiamo di contattare il vostro commerciante od il fornitore per maggiori informazioni.

[Informazioni sullo smaltimento rifiuti in altri Paesi fuori dall'Unione Europea]

Questi simboli sono validi solo all'interno dell'Unione Europea. Se desiderate smaltire questi articoli, vi preghiamo di contattare le autorità locali od il rivenditore ed informarvi sulle modalità per un corretto smaltimento.

Smaltimento delle batterie ricaricabili incorporate

Rimuovere le batterie ricaricabili incorporate prima di smaltire il rasoio. Assicurarsi che le batterie vengano smaltite presso un centro autorizzato, se presente nel proprio Paese di residenza. Non smontare o sostituire le batterie, in modo da poter utilizzare nuovamente il rasoio, poiché possono verificarsi incendi o scosse elettriche. Sostituirle presso un centro di assistenza autorizzato.

- Prima di rimuovere le batterie, scollegare il cavo di alimentazione dal rasoio.
- Eseguire i passi da ① a ④ e sollevare le batterie, quindi rimuoverle.
- Prestare attenzione a non mettere le batterie in corto circuito.

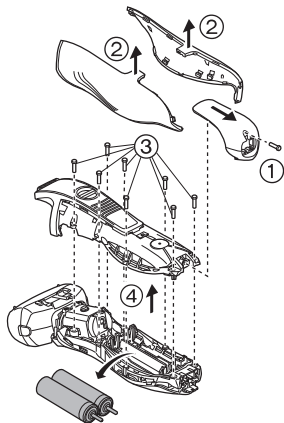

Specifiche

Alimentazione	Fare riferimento all'etichetta sull'adattatore C.A. (Conversione tensione automatica)
Tensione motore	2,4 V---
Tempo di carica	Circa 1 ora
Rumore acustico nell'aria	in modalità rasatura: 62 (dB (A) re 1 pW) in modalità tagliasette: 68 (dB (A) re 1 pW)

Hartelijk dank dat u hebt gekozen voor een Panasonic scheerapparaat ES-RT53/ES-RT33. Met onze WET/DRY-technologie kunt u droog, onder de douche, of in bad genieten van het Panasonic scheerapparaat om u zacht en gemakkelijk te scheren. Lees voor gebruik alle aanwijzingen.

Belangrijk

Dit scheerapparaat heeft ingebouwde, oplaadbare batterijen. Deze batterijen niet in het vuur gooien, niet verwarmen, of opladen, gebruiken, of achterlaten in een omgeving met hoge temperatuur.

Waarschuwing

- Haal voor het reinigen de stekker uit het stopcontact om elektrische schokken te vermijden.
- Gebruik alleen de bijgeleverde wisselstroomadapter (RE7-59). Gebruik de bijgeleverde wisselstroomadapter niet om andere toestellen op te laden.
- Stop het gebruik bij abnormale werking of storing.
- Stop de stekker in een stopcontact in een ruimte zonder vocht, en raak de stekker alleen aan met droge handen.
- Gebruik de wisselstroomadapter nooit in de badkamer of doucheruimte.
- Was de wisselstroomadapter niet met water.
- Haal de batterijen niet uit elkaar, en vervang deze ook niet om het scheerapparaat opnieuw te gebruiken. Dit kan leiden tot brand of een elektrische schok. Laat ze bij een erkend servicecentrum vervangen.
- Trek de stekker uit het stopcontact wanneer u het scheerapparaat opbergt.
- Het netsnoer mag niet worden verbogen of om het scheerapparaat en de stekker worden gewikkeld.
- Het netsnoer kan niet worden vervangen. Als het snoer is beschadigd, dient de wisselstroomadapter te worden weggegooid.

Opgelet

- Het scheerblad is erg dun en kan worden beschadigd door verkeerd gebruik. Controleer of het scheerblad niet beschadigd is voordat u het scheerapparaat gebruikt. Om verwondingen te voorkomen, mag u het scheerapparaat niet gebruiken als het scheerblad beschadigd is.
- Laat beide messenblokken in het apparaat zitten. Als slechts één van de messenblokken is ingestoken, kan het scheerapparaat beschadigd raken.
- Gebruik niet teveel druk om het buitenscheerblad tegen uw lip of een ander deel van uw gezicht te drukken. Breng het buitenscheerblad niet direct aan op een wond of op beschadigde huid.
- Gebruik geen zout water of heet water wanneer u het scheerapparaat met water reinigt. Laat het scheerapparaat niet langdurig in water ondergedompeld.
- Reinig de behuizing alleen met een zachte doek die enigszins bevochtigd is met kraanwater of kraanwater met zeep. Gebruik geen thinner, benzine, alcohol of andere chemicaliën.
- Bewaar het scheerapparaat na gebruik op een plaats met lage vochtigheid.
- Bewaar het scheerapparaat niet waar het wordt blootgesteld aan direct zonlicht of andere warmtebronnen.
- Houd de stekker vast wanneer u deze uit het stopcontact trekt. Trek niet aan het netsnoer omdat het netsnoer daardoor kan beschadigd worden.
- Deel uw scheerapparaat niet met leden van uw gezin of anderen. Hierdoor kunnen infecties of ontstekingen ontstaan.

Beoogd gebruik

- Dit WET/DRY scheerapparaat kan worden gebruikt voor natscheren met scheerschuim, of voor droogscheren. U kunt dit waterdichte scheerapparaat onder de douche gebruiken en schoonmaken met water. Het volgende symbool betekent geschikt voor gebruik in bad of onder de douche.



- Scheer uzelf gedurende ten minste drie weken met scheerzeep en merk het verschil. Neem de tijd om te wennen aan uw Panasonic WET/DRY scheerapparaat. Uw huid en baard hebben ongeveer een maand nodig om zich aan te passen aan een nieuwe manier van scheren.

► Opmerkingen

- Dit product is uitsluitend bedoeld voor huishoudelijk gebruik.
- Dit apparaat is niet bestemd voor gebruik door personen (inclusief kinderen) met beperkte fysieke, sensorische of mentale capaciteiten, of een gebrek aan ervaring en kennis, tenzij ze supervisie of aanwijzingen hebben gekregen betreffende het gebruik van het apparaat door een persoon die instaat voor hun veiligheid. Kinderen moeten onder toezicht worden gehouden om er zeker van te zijn dat ze niet met het apparaat spelen.

De onderdelen

- A** Beschermkap
- B** Scheerkop
 - ① Scheerbladhouder
 - ② Scheerbladensysteem
 - ③ Ontgrendelknoppen voor scheerbladensysteem
- C** Messenblokken
- D** Behuizing
 - ④ Ontgrendelknoppen voor scheerbladhouder
 - ⑤ Schakelaarvergrendeling
 - ⑥ Stroomschakelaar [O/ |]
 - O: UIT
 - | : AAN
 - ⑦ LCD-paneel **ES-RT53**
 - a. Batterijcapaciteit
 - b. Oplaadstatus (➡)
- ⑧ LED-display **ES-RT33**
 - c. batterijlampje (↔)
 - d. oplaadlampje (➡)
- ⑨ Apparaataansluiting
- ⑩ Tondeuse
- ⑪ Tondeuse vergrendelknop
- ⑫ Tondeusegreep
- E** Wisselstroomadapter (RE7-59)
 - ⑬ Stekker
 - ⑭ Netsnoer
 - ⑮ Apparaatstekker
- F** Reinigingsborsteltje
- G** Gebruiksaanwijzing
- H** Garantiekaart

Opladen

Het scheerapparaat opladen

1 Steek de apparaatstekker [E15] in het scheerapparaat.

2 Steek de stekker [E13] in een stopcontact.

- Zet het scheerapparaat uit voordat u het bevestigt.
- Het opladen duurt ongeveer 1 uur.

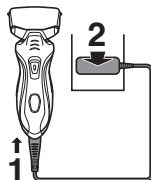

U kunt het scheerapparaat niet gebruiken tijdens het opladen.

Lezen van het LCD-paneel of de LED-display tijdens het opladen

Tijdens het opladen

ES-RT53



De oplaadstatus (E) brandt.

Het LCD-paneel toont het resterende batterijvermogen van 0% tot 100%, in stappen van 20%.

ES-RT33



Het oplaadlampje (E) brandt.

Wanneer het opladen is voltooid

ES-RT53

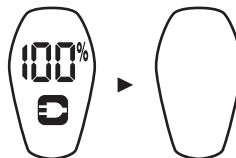

De batterijcapaciteit en de oplaadstatus (E) gaan branden en na 5 seconden weer uit.

ES-RT33

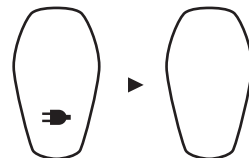

Nadat het opladen is voltooid, gaat het oplaadlampje (E) na 5 seconden uit.

- De aanbevolen omgevingstemperatuur voor het opladen is 0 - 35 °C. De batterijen presteren minder goed of laden niet op bij extreem lage of hoge temperaturen.

ES-RT53

Nadat het opladen is voltooid, zorgt het omschakelen van de stroomschakelaar in de stand ON met het scheerapparaat aangesloten ervoor dat de batterijcapaciteit en de oplaadstatus (E) gaan branden en na 5 seconden weer uit gaan. Dit geeft aan dat het scheerapparaat volledig is opgeladen.

Wanneer het scheerapparaat voor de eerste keer wordt opgeladen, of wanneer het meer dan zes maanden niet is gebruikt, kan het zijn dat de oplaadstatus (E) enkele minuten niet gaat branden, of dat de werktijd verkort. Laad het scheerapparaat in dergelijke gevallen langer dan 8 uur op.

ES-RT33

Nadat het opladen is voltooid, zorgt het omschakelen van de stroomschakelaar in de stand ON en met het scheerapparaat aangesloten ervoor dat het oplaadlampje (E) gaat branden en na 5 seconden weer

uit gaan. Dit geeft aan dat het scheerapparaat volledig is opgeladen.

Wanneer het scheerapparaat voor de eerste keer wordt opgeladen, of wanneer het meer dan zes maanden niet is gebruikt, kan het zijn dat het oplaadlampje (➔) enkele minuten niet gaat branden, of dat de werktijd verkort. Laad het scheerapparaat in dergelijke gevallen langer dan 8 uur op.

Scheren

Gebruik van het scheerapparaat

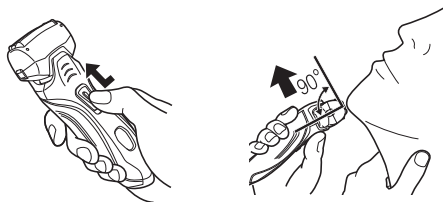

1 Druk de schakelaarvergrendeling [D⑤] in en schuif de stroomschakelaar [D⑥] omhoog.

2 Houd het scheerapparaat vast zoals hierboven wordt getoond en begin te scheren.

Tips voor de beste scheerresultaten

Zet in het begin weinig druk bij het scheren. Trek met uw vrije hand de huid strak en beweeg het scheerapparaat op en neer in de richting van de baardgroei. Naarmate uw huid meer gewend raakt aan dit scheerapparaat, kunt u geleidelijk iets meer druk uitoefenen. Door veel druk te zetten, bereikt u echter geen gladder scheerresultaat.

Gebruik van de tondeuse

Druk op de vergrendelknop [D⑪] van de tondeuse, en schuif de tondeusegreep [D⑫] omhoog. Plaats de tondeuse de juiste hoek tegen uw huid, en beweeg omlaag om uw bakkebaarden bij te werken.

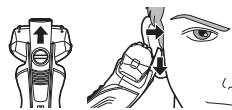

- De aanbevolen omgevingstemperatuur voor gebruik is 0 – 35 °C. Als u het apparaat in lagere of hogere temperatuur dan de aanbevolen temperaturen gebruikt, kan het stoppen met werken.

Het lezen van het LCD-paneel of de LED-display tijdens gebruik

Tijdens het gebruik

ES-RT53

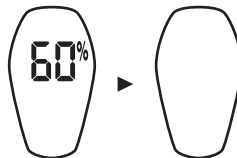

De batterijcapaciteit wordt bij benadering weergegeven als 10 - 100 (%) en gaat na 5 seconden uit.

ES-RT33



Tijdens gebruik verdwijnt de LED-display.

Wanneer het batterijvermogen laag is

ES-RT53



"20%" verschijnt en de oplaadstatus (🔋) knippert tijdens het uitzetten van het scheerapparaat.

- U kunt nog 1 à 2 keer scheren nadat "20%" verschijnt en de oplaadstatus (🔋) knippert. (Dit kan variëren en is afhankelijk van het gebruik.)
- Met een volledig opgeladen batterij zijn ongeveer 14 scheerbeurten van 3 minuten mogelijk.

ES-RT33



Het batterijlampje (🔋) knippert tijdens het uitzetten van het scheerapparaat.

- U kunt nog 1 à 2 keer scheren nadat het batterijlampje (🔋) verschijnt. (Dit kan variëren en is afhankelijk van het gebruik.)

Reinigen

Het scheerapparaat schoonmaken

1. Verwijder het scheerapparaat van de wisselstroomadapter.
2. Breng wat handzeep en water aan op het scheerblad.
3. Zet het scheerapparaat aan.



4. Zet het scheerapparaat uit na 10-20 seconden.
5. De scheerkop (🔪) loskoppelen.

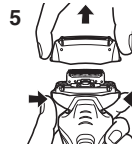

6. Reinig het scheerapparaat en de scheerkop (🔪) onder kraanwater.



7. Veeg waterdruppels weg met een droge doek.
8. Droog de scheerkop (🔪) en het scheerapparaat volledig af.
9. Bevestig de scheerkop (🔪) op het scheerapparaat.

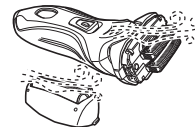

Reinigen met het borsteltje

Reinig het scheerbladensysteem [B②], de behuizing en de tondeuse [D⑩] gebruik hiervoor de lange borstel.

Reinig de messenblokken [C] door met het korte borsteltje naar (A) te bewegen.

- Beweeg het korte borsteltje niet naar (B) omdat hierdoor de messenblokken [C] beschadigd raken en minder scherp worden.
- Gebruik de korte zijde van het borsteltje niet om de scheerbladen schoon te maken.

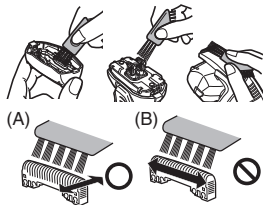

Onderhoud

Het scheerbladensysteem en de messenblokken vervangen

scheerbladensysteem	eenmaal per jaar
messenblokken	eens om de twee jaar

De scheerkop loskoppelen

Druk op de ontgrendelknoppen [D④] voor de scheerbladhouder, en til de scheerkop [B] omhoog.

De scheerkop vastkoppelen

Plaats de scheerkop [B] op het scheerapparaat totdat een klik hoorbaar is.

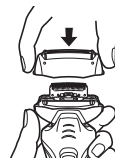

► Het scheerbladensysteem vervangen

1. Druk op de ontgrendelknoppen [B③] voor het scheerbladensysteem, en trek het scheerbladensysteem [B②] omlaag.
2. Steek het scheerbladensysteem [B②] erin totdat het klikt zoals afgebeeld.
 - Bevestig het scheerbladensysteem [B②] altijd in de juiste richting.
 - Steek het scheerbladensysteem [B②] altijd in de scheerbladhouder [B①] tijdens bevestiging op het scheerapparaat.

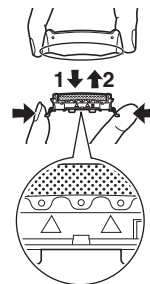

► De messenblokken vervangen

1. Verwijder de messenblokken [C] één voor één.
 - Raak de randen (metalen delen) van de messenblokken [C] niet aan om letsel aan uw hand te voorkomen.
2. Plaats de messenblokken [C] één voor één totdat zij klikken.

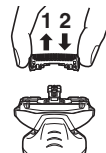

Service

Contact

Bezoek de website van Panasonic op <http://panasonic.net>, of neem contact op met een erkende onderhoudsdienst (het adres vindt u in het Pan-Europese garantieboekje) als u informatie nodig hebt of het scheerapparaat of het stroomsnoer beschadigd is.

Vervangende onderdelen

Vervangende onderdelen zijn verkrijgbaar bij uw dealer of servicecentrum.

Vervangende onderdelen voor ES-RT53/ES-RT33	Scheerkoppen en de messenblokken	WES9013
	Scheerbladensysteem	WES9087
	Messenblokken	WES9068

Verwachte levensduur en vervanging van de batterijen

- Ongeveer 3 jaar (garantie is voor 1 jaar) wanneer de batterijen elke twee weken worden opgeladen. De batterijen zijn ook aan het einde van hun levensduur als het aantal keren gebruik per volle lading erg klein wordt. (Verwachte levensduur en vervanging van de batterijen zal grotendeels afhangen van het gebruik, de opslag, enz.)
- Neem contact op met de winkel van aankoop voor het vervangen van de batterijen. Wanneer u de batterijen zelf vervangt, kan de waterdichtheid minder worden en tot storingen leiden.

Bescherming van het milieu en hergebruik van materialen

Dit scheerapparaat bevat Nikkel-Metaal Hydride batterijen. Zorg ervoor dat de batterijen op een speciaal daarvoor bestemd inzamelpunt, indien er één is in uw land, worden ingeleverd.

Informatie voor gebruikers betreffende het verzamelen en verwijderen van oude uitrustingen en lege batterijen



Deze symbolen op de producten, verpakkingen, en/of begeleidende documenten betekenen dat gebruikte elektrische en elektronische producten en batterijen niet met het algemene huishoudelijke afval gemengd mogen worden.



Voor een correcte behandeling, recuperatie en recyclage van oude producten en lege batterijen moeten zij naar de bevoegde verzamelpunten gebracht worden in overeenstemming met uw nationale wetgeving en de Richtlijnen 2002/96/EC en 2006/66/EC.

Door deze producten en batterijen correct te verwijderen draagt u uw steentje bij tot het beschermen van waardevolle middelen en tot de preventie van potentiële negatieve effecten op de gezondheid van de mens en op het milieu die anders door een onvakkundige afvalverwerking zouden kunnen ontstaan.

Voor meer informatie over het verzamelen en recyclen van oude producten en batterijen, gelieve contact op te nemen met uw plaatselijke gemeente, uw afvalverwijderingsdiensten of de winkel waar u de goederen gekocht hebt.

Voor een niet-correcte verwijdering van dit afval kunnen boetes opgelegd worden in overeenstemming met de nationale wetgeving.

Voor zakengebruikers in de Europese Unie

Indien u elektrische en elektronische uitrusting wilt verwijderen, neem dan contact op met uw dealer voor meer informatie.

[Informatie over de verwijdering in andere landen buiten de Europese Unie]

Deze symbolen zijn enkel geldig in de Europese Unie. Indien u wenst deze producten te verwijderen, neem dan contact op met uw plaatselijke autoriteiten of dealer, en vraag informatie over de correcte wijze om deze producten te verwijderen.

Weggoien van de ingebouwde, oplaadbare batterijen

Verwijder de ingebouwde oplaadbare batterijen voordat u het scheerapparaat weggooit. Lever de batterijen in op een speciaal daarvoor bestemd inzamelpunt, indien er één is. U mag de batterijen niet uit elkaar halen of vervangen om het scheerapparaat opnieuw te gebruiken. Dit kan brand of een elektrische schok veroorzaken. Laat ze vervangen in een erkend onderhoudscentrum.

- Maak het netsnoer los van het scheerapparaat wanneer u de batterijen verwijdert.
- Voer de stappen ① t/m ④ uit, til de batterijen op en verwijder ze.
- Zorg ervoor dat u de batterijen niet kortsluit.

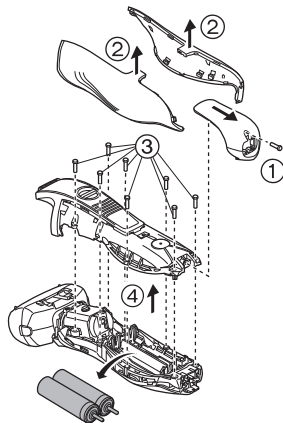

Specificaties

Stroomvoorziening	Zie het naamplaatje op de wisselstroomadapter. (automatische spanningsomzetting)
Motorspanning	2,4 V \pm
Opladtijd	Ongeveer 1 uur
Door de lucht verspreid akoestisch geluid	bij gebruik van scheerapparaat: 62 (dB (A) re 1 pW) bij gebruik van tondeuse: 68 (dB (A) re 1 pW)

Gracias por comprar una afeitadora Panasonic ES-RT53/ ES-RT33. Con nuestra tecnología WET/DRY, puede utilizar su afeitadora Panasonic en seco o en la ducha o bañera, para obtener un afeitado suave y sencillo. Por favor, antes de su uso, lea el folleto de instrucciones.

Importante

Esta afeitadora incorpora baterías recargables. No la arroje al fuego ni la esponja a altas temperaturas. Asimismo, no la cargue, utilice ni coloque en un entorno con temperaturas elevadas.

Advertencia

- Para evitar una descarga eléctrica, desconecte el adaptador de la toma de corriente antes de limpiar el aparato.
- Utilice únicamente el adaptador de CA (RE7-59). No utilice este adaptador de CA para cargar otros electrodomésticos.
- Si la afeitadora funciona incorrectamente o falla, deje de utilizarla.
- Enchufe el adaptador en una toma de corriente doméstica donde no haya humedad y manéjelo con las manos secas.
- Nunca utilice el adaptador de CA en el cuarto de baño.
- No lave el adaptador de CA con agua.
- No desmonte ni sustituya las baterías para utilizar de nuevo la afeitadora. Podría causar un incendio o una descarga eléctrica. Reemplácelas en un centro de servicio autorizado.
- Desconecte el adaptador al guardar la afeitadora.
- No doble el cable de alimentación ni lo enrolle alrededor de la afeitadora ni el adaptador.
- El cable de alimentación no puede sustituirse. Si el cable de alimentación presenta daños, debe desecharse el adaptador de CA.

Precaución

- La lámina exterior es muy fina y puede dañarse si no se utiliza correctamente. Compruebe que la lámina no está dañada antes de utilizar la afeitadora. No utilice la afeitadora si la lámina está dañada, ya que podría cortarse la piel.
- Mantenga insertadas ambas cuchillas internas. Si solamente está insertada una de las cuchillas internas, la afeitadora podría dañarse.
- No ejerza una presión excesiva al aplicar la lámina exterior sobre el labio o cualquier otra parte de la cara. No aplique la lámina exterior directamente sobre imperfecciones de la piel o heridas.
- Si limpia la afeitadora con agua, no utilice agua salada ni agua caliente. No moje la afeitadora durante un largo periodo de tiempo.
- Limpie la carcasa sólo con un paño suave ligeramente humedecido con agua corriente o agua corriente y jabón. No utilice disolvente, bencina, alcohol ni otros productos químicos.
- Después del uso, guarde la afeitadora en un lugar poco húmedo.
- No guarde la afeitadora en un lugar en el que esté expuesta a los rayos del sol u otras fuentes de calor.
- Sujete el adaptador al desconectarlo de la toma de corriente. Si tira del cable de alimentación, podría dañarlo.
- No comparta su afeitadora con sus familiares ni con otras personas. De lo contrario podría sufrir infecciones o inflamación.

Uso

- Esta afeitadora WET/DRY puede utilizarse para afeitarse en mojado empleando espuma o para afeitarse en seco. Puede utilizar esta afeitadora impermeable bajo la ducha y limpiarla con agua. El símbolo siguiente indica que puede utilizarse en una bañera o ducha.



- Afeitese con espuma durante tres semanas y observe la diferencia. Su afeitadora Panasonic en Mojado/Seco requiere algo de tiempo para ajustarse debido a que su piel y barba necesitan alrededor de un mes para acostumbrarse a un nuevo método de afeitado.

► Notas

- Este producto está destinado solamente para su uso doméstico.
- Este aparato no debe ser utilizado por personas (incluyendo niños) con capacidades físicas, sensoriales o mentales reducidas, o con falta de conocimiento y experiencia, a menos que se encuentren bajo supervisión o bajo instrucciones sobre el uso del aparato de una persona responsable de la seguridad. Supervise a los niños pequeños para asegurarse de que no se encuentren próximos al aparato.

Identificación de las partes

- | | |
|--|--|
| A Tapa protectora | B Pantalla LED ES-RT33 |
| B Sección de la lámina exterior | c. Lámpara de capacidad de batería (↔) |
| ① Marco de la lámina | d. Lámpara de estado de carga (⇒) |
| ② Lámina exterior | ⑨ Conexión del aparato |
| ③ Botones de liberación de la lámina exterior | ⑩ Cortapatillas |
| C Cuchillas internas | ⑪ Botón de bloqueo del cortapatillas |
| D Cuerpo principal | ⑫ Mango del cortapatillas |
| ④ Botones de liberación del marco de la lámina | E Adaptador de CA (RE7-59) |
| ⑤ Botón de bloqueo del Interruptor | ⑬ Adaptador |
| ⑥ Interruptor de encendido [O/] | ⑭ Cable de alimentación |
| ○ : Encendido | ⑮ Clavija del aparato |
| : Apagado | F Escobilla de limpieza |
| ⑦ Panel LCD ES-RT53 | G Instrucciones de funcionamiento |
| a. Capacidad de la batería | H Tarjeta de garantía |
| b. Estado de la carga (⇒) | |

Carga

Carga de la afeitadora

- 1 Introduzca la clavija del aparato [E15] en la afeitadora.
- 2 Enchufe el adaptador [E13] en una toma de corriente doméstica.

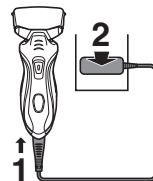

- Apague la afeitadora antes de instalarla.
- La carga está completa tras, aproximadamente, 1 hora.

No puede poner en funcionamiento la afeitadora mientras se está cargando.

Lectura del panel LCD o la pantalla LED durante la lectura

Durante la carga

ES-RT53



La lámpara de estado de la carga (⇒) se ilumina.

El panel LCD muestra la capacidad restante de la batería desde 0% a 100%, en incrementos de 20%.

ES-RT33



La lámpara de estado de carga (⇒) se ilumina.

Cuando la carga se haya completado

ES-RT53

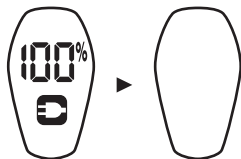

La capacidad de la batería y el estado de la carga (🔋) se iluminarán y se apagarán después de 5 segundos.

ES-RT33

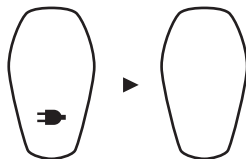

Al finalizar la carga, la lámpara de estado de la carga (➡) se apagará después de 5 segundos.

- La temperatura ambiente recomendada para la carga es de 0 - 35 °C. El rendimiento de las baterías podría verse afectado o las baterías podrían no cargarse bajo condiciones de temperatura extremadamente baja o alta.

ES-RT53 Una vez que finalice la carga, al poner el interruptor de encendido en la posición ON con la afeitadora enchufada, la capacidad de la batería y el estado de la carga (🔋) se encenderán y, transcurridos 5 segundos, se apagarán. Esto indica que la afeitadora está totalmente cargada. Cuando cargue la afeitadora por primera vez o cuando no la haya utilizado durante más de 6 meses, la luz indicadora del estado de la carga (🔋) carga podría no iluminarse durante unos minutos o el tiempo de funcionamiento podría acortarse. Carguela durante más de 8 horas en esos casos.

ES-RT33 Una vez que finalice la carga, al poner el interruptor de encendido en la posición ON con la afeitadora enchufada, la lámpara de estado de la carga (➡) se encenderá y, transcurridos 5 segundos, se apagará.

Esto indica que la afeitadora está totalmente cargada. Cuando cargue la afeitadora por primera vez o cuando no la haya utilizado durante más de 6 meses, la lámpara de estado de carga (➡) podría no iluminarse durante unos minutos o el tiempo de funcionamiento podría acortarse. Carguela durante más de 8 horas en esos casos.

Afeitado

Utilización de la afeitadora

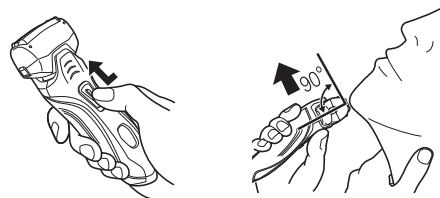

1 Pulse el botón de bloqueo del interruptor [5] y deslice el interruptor de encendido [6] hacia arriba.

2 Sujete la afeitadora como se muestra anteriormente y afeítese.

Consejos para un mejor afeitado

Comience a afeitarse aplicando una suave presión sobre la cara. Estire la piel con la mano libre y mueva la afeitadora hacia delante y atrás en la dirección de la barba. Puede incrementar la presión a medida que la piel se acostumbre a la afeitadora. Aplicar una presión excesiva no proporciona un afeitado más apurado.

Utilización del cortapatillas

Pulse el botón de bloqueo del cortapatillas [D11] y deslice el mango del cortapatillas hacia arriba [D12]. Colóquelo en ángulo recto con su piel y muévelo hacia abajo para recortar sus patillas.



- La temperatura ambiente adecuada para el uso es de 0 – 35 °C. Si utiliza el aparato a una temperatura fuera del rango recomendado, este puede dejar de funcionar.

Lectura del panel LCD o la pantalla LED durante el uso

Durante el uso

ES-RT53



La cantidad aproximada de carga de batería se muestra como 10 - 100 (%) y, a continuación, se apaga transcurridos 5 segundos.

ES-RT33



La pantalla LED se apaga durante el uso.

Cuando la capacidad de la batería es baja

ES-RT53



Aparece "20%" y el estado de la carga (⚡) parpadea cuando se apaga la afeitadora.

- Puede afeitarse 1 ó 2 veces después de que aparezca "20%" y parpadee el estado de la carga (⚡). (Esto puede variar dependiendo de la utilización.)
- Una carga completa proporcionará suficiente alimentación durante 14 afeitados de 3 minutos cada uno.

ES-RT33



La lámpara de capacidad de batería (⚡) parpadea al apagar la afeitadora.

- Puede afeitarse 1 ó 2 veces después de que aparezca la lámpara de capacidad de batería (⚡). (Esto puede variar dependiendo de la utilización.)

Limpeza

Limpeza de la afeitadora

1. Retire la afeitadora del adaptador de CA.
2. Aplique jabón de manos y un poco de agua a la lámina exterior.
3. Encienda la afeitadora.



4. Apague la afeitadora tras 10-20 segundos.
5. Cómo retirar la sección de la lámina exterior [E].

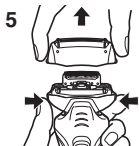

6. Limpie la afeitadora y la sección de la lámina exterior [E] con agua corriente.



7. Limpie las gotas de agua con un paño seco.
8. Seque completamente la sección de la lámina exterior [E] y la afeitadora.
9. Monte la sección de la lámina exterior [E] en la afeitadora.

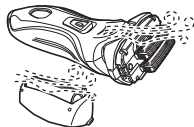

Limpeza con la escobilla

Limpie la lámina exterior [B②], el cuerpo de la afeitadora y el cortapatillas [D⑩] utilizando la escobilla larga.

Limpie las cuchillas internas [C] usando la escobilla corta, moviéndola en la dirección indicada en (A).

- No mueva la escobilla corta en la dirección indicada en (B) ya que dañaría las cuchillas internas [C] y afectaría a su filo.
- No utilice la escobilla corta para limpiar las láminas exteriores.

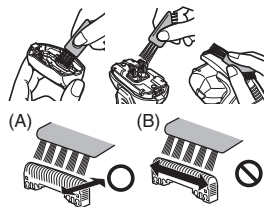

Mantenimiento

Sustitución de la lámina exterior y las cuchillas internas

lámina exterior	una vez al año
cuchillas internas	una vez cada dos años

Cómo retirar la sección de la lámina exterior

Pulse los botones de liberación del marco de la lámina [D④] y levante la sección de la lámina exterior [B] hacia arriba.

Cómo colocar la sección de la lámina exterior

Sujete con firmeza la sección de la lámina exterior [B] e introdúzcala en la afeitadora hasta que haga clic.

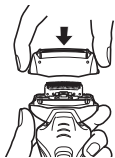

► Sustitución de la lámina exterior

1. Pulse los botones de liberación de la lámina exterior [B③] y tire de la lámina exterior [B②] hacia abajo.
2. Inserte la lámina exterior [B②] hasta que haga clic, tal como se muestra en la imagen.
 - Monte siempre la lámina exterior [B②] en la dirección correcta.
 - Introduzca siempre la lámina exterior [B②] en el marco de la lámina [B①] cuando la monte en la afeitadora.

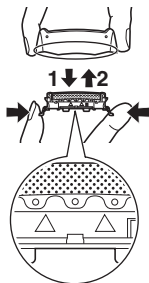

► Sustitución de las cuchillas internas

1. Retire las cuchillas internas [C] de una en una.
 - No toque los bordes (partes de metal) de las cuchillas internas [C] para evitar daños en las manos.
2. Introduzca las cuchillas internas [C] de una en una hasta que hagan clic.

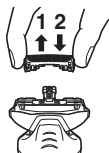

Servicio

Contacto

Visite el sitio Web de Panasonic, <http://panasonic.net>, o póngase en contacto con un centro de servicios autorizado (la dirección de contacto está en el folleto de garantía paneuropea) si necesita información o si la afeitadora o el cable de alimentación resultan dañados.

Piezas de repuesto

Las piezas de repuesto están disponibles en su distribuidor o en el Centro de Servicio.

Partes de repuesto para el modelo ES-RT53/ES-RT33	Lámina exterior y cuchillas internas del sistema	WES9013
	Lámina exterior	WES9087
	Cuchillas internas	WES9068

Vida útil estimada y sustitución de las baterías

- Aproximadamente 3 años (la garantía es de 1 año), con una carga cada 2 semanas. Puede considerarse que las baterías han alcanzado el final de su vida útil cuando el número de operaciones por carga completa se reduce a un número extremadamente bajo. (La vida útil estimada de las baterías varía mucho dependiendo de las condiciones de uso, almacenamiento, etc.)
- Póngase en contacto con el distribuidor en el que adquirió el producto para sustituir las baterías. Si intenta sustituir las baterías usted mismo puede deteriorarse la capacidad de resistencia al agua, lo que podría provocar que la afeitadora dejara de funcionar.

Para protección ambiental y reciclaje de materiales

Esta afeitadora contiene unas baterías Níquel-Hidruro metálico. Por favor asegúrese de que las baterías sean desechadas en algún lugar oficialmente designado, si es que existe alguno en su país.

Información para Usuarios sobre la Recolección y Eliminación de aparatos viejos y baterías usadas



Estos símbolos en los productos, embalajes y/o documentos adjuntos, significan que los aparatos eléctricos y electrónicos y las baterías no deberían ser mezclados con los desechos domésticos.



Para el tratamiento apropiado, la recuperación y el reciclado de aparatos viejos y baterías usadas, por favor, observe las normas de recolección aplicables, de acuerdo a su legislación nacional y a las Directivas 2002/96/CE y 2006/66/CE.

Al desechar estos aparatos y baterías correctamente, Usted estará ayudando a preservar recursos valiosos y

a prevenir cualquier potencial efecto negativo sobre la salud de la humanidad y el medio ambiente que, de lo contrario, podría surgir de un manejo inapropiado de los residuos.

Para mayor información sobre la recolección y el reciclado de aparatos y baterías viejos, por favor, contacte a su comunidad local, su servicio de eliminación de residuos o al comercio donde adquirió estos aparatos.

Podrán aplicarse penas por la eliminación incorrecta de estos residuos, de acuerdo a la legislación nacional.

Para usuarios empresariales en la Unión Europea

Si usted desea descartar aparatos eléctricos y electrónicos, por favor contacte a su distribuidor o proveedor a fin de obtener mayor información.

[Información sobre la Eliminación en otros Países fuera de la Unión Europea]

Estos símbolos sólo son válidos dentro de la Unión Europea. Si

desea desechar estos objetos, por favor contacte con sus autoridades locales o distribuidor y consulte por el método correcto de eliminación.

Eliminación de las baterías recargables internas

Retire las baterías recargables incorporadas antes de deshacerse de la afeitadora. Por favor asegúrese de que las baterías sean desechadas en algún lugar oficialmente designado si es que existe. No desmonte ni reemplace las baterías para utilizar de nuevo la afeitadora. Podría causar fuego o descargas eléctricas.

Reemplácelas en un centro de servicio autorizado.

- Desconecte el cable de alimentación de la afeitadora al extraer las baterías.
- Lleve a cabo los pasos ① a ④ y levante las baterías, después retírelas.
- Tenga cuidado de no causar un cortocircuito en las baterías.

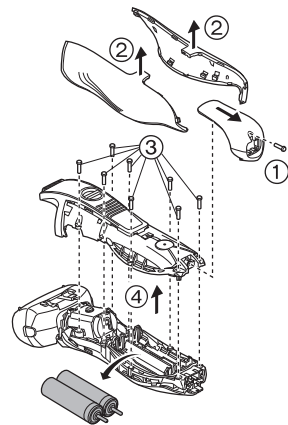

Especificaciones

Fuente de alimentación	Anote el número de placa que se encuentra en el adaptador de CA. (Conversión de voltaje automática)
Voltaje del motor	2,4 V=
Tiempo de carga	Aproximadamente 1 hora
Ruido Acústico Aéreo	en el modo de afeitado: 62 (dB (A) ref 1 pW) en el modo de recortado: 68 (dB (A) ref 1 pW)

Mange tak fordi du valgte en Panasonic barbermaskine ES-RT53/ES-RT33. Med vores VÅD/TØR-teknologi kan du nyde at bruge din Panasonic barbermaskine i tør tilstand eller i brusebadet/badet for en nænsom og nem barbering. Læs venligst hele vejledningen før brug.

Vigtigt

Denne barbermaskine har indbyggede genopladelige batterier. Den må ikke kastes på ild, udsættes for varme eller oplades, bruges eller efterlades i omgivelser med høje temperaturer.

Advarsel

- Tag adapteren ud af stikkontakten før rengøring for at forhindre elektrisk stød.
- Brug kun den dedikerede AC-adaptor (RE7-59). Brug ikke den dedikerede AC-adaptor til at oplade andre apparater.
- Afbryd brugen hvis der forekommer anormaliteter eller driftssvigt.
- Sæt adapteren i en stikkontakt, hvor der ikke er fugtighed, og håndtér den med tørre hænder.
- Brug aldrig AC-adaptoren i et badeværelse eller bruserum.
- Vask ikke AC-adaptoren med vand.
- Afmonter eller udskift ikke batterierne for at bruge barbermaskinen igen. Dette kan forårsage brand eller elektrisk stød. Få dem udskiftet på et autoriseret servicecenter.
- Tag adapteren ud af stikkontakten ved opbevaring af barbermaskinen.
- Bøj ikke elledningen og sno den ikke omkring barbermaskinen eller adapteren.
- Elledningen kan ikke udskiftes. Hvis ledningen er beskadiget, skal AC-adaptoren kasseres.

Forsigtig

- Den ydre kappe er meget tynd og kan blive beskadiget, hvis ikke den anvendes korrekt. Tjek at kappen ikke er beskadiget inden brug af barbermaskinen. Benyt ikke barbermaskinen, hvis kappen er beskadiget, da du kan skære din hud.
- Hold de indre blade isatte. Hvis kun ét af de indre blade er isat, kan barbermaskinen blive beskadiget.
- Læg ikke for stort tryk på med den ydre folie mod din læbe eller andre dele af ansigtet. Den ydre folie må ikke anvendes på bumser eller skadet hud.
- Ved rengøring af barbermaskinen med vand må der ikke bruges saltvand eller varmt vand. Læg ikke barbermaskinen i blød i vand i længere tid.
- Rengør kun kabinettet med en blød klud, som er let fugtet med vand fra vandhanen eller vand fra vandhanen tilsat sæbe. Brug ikke fortynder, rensbenzin, alkohol eller andre kemikalier.
- Opbevar barbermaskinen på et sted med lav luftfugtighed efter brug.
- Opbevar ikke barbermaskinen på steder, hvor den udsættes for direkte sollys eller andre varmekilder.
- Hold på adapteren, når du tager den ud af stikkontakten. Hvis du hiver i elledningen, kan du beskadige den.
- Del ikke din barbermaskine med din familie eller andre personer. Gøres dette, kan det resultere i infektion eller betændelse.

Påtænkt brug

- Denne Våd/Tør-barbermaskine kan bruges til våd barbering med barberskum eller til tør barbering. Du kan benytte denne vandtætte barbermaskine under bruseren og rengøre den med vand. Det følgende symbol betyder, at barbermaskinen er egnet til at bruge i brusebadet/badet.



- Forkæl dig selv med våde skumbarberinger mindst tre gange om ugen og mærk forskellen. Det kræver lidt tid at vænne sig til din Panasonic Våd/Tør-barbermaskine, da din hud og dit skæg behøver ca. en måned til at vænne sig til en ny barberingsmetode.

► Noter

- Dette produkt er kun beregnet til privat brug.
- Dette apparat er ikke beregnet til brug af personer (inklusive børn) med reducerede fysiske, sansemæssige eller mentale evner eller manglende erfaring eller viden, medmindre de er blevet overvåget eller har modtaget instruktion vedrørende brugen af apparatet af en person, som er ansvarlig for deres sikkerhed. Børn bør overvåges, så man sørger for, at de ikke leger med apparatet.

Identifikation af dele

- A** Beskyttelsesdæksel
- B** Ydre kappe-sektion
 - ① Kapperamme
 - ② Systemets ydre kappe
 - ③ Frigørelsesknapper for systemets ydre kappe
- C** Indre blade
- D** Hoveddel
 - ④ Frigørelsesknapper for kapperamme
 - ⑤ Kontaktlåseknap
 - ⑥ Afbryderkontakt [O/ |]
O : SLUK
| : TÆND
 - ⑦ LCD-panel **ES-RT53**
 - a. Batterikapacitet
 - b. Batteristatus (➡)
 - ⑧ LED-display **ES-RT33**
 - c. Batterikapacitetslampe (↔)
 - d. Batteristatuslampe (➡)
 - ⑨ Udstyrsstikkontakt
 - ⑩ Trimmer
 - ⑪ Trimmerlåseknop
 - ⑫ Trimmerhåndtag
- E** AC-adaptor (RE7-59)
 - ⑬ Adapter
 - ⑭ Elledning
 - ⑮ Barbermaskinestik
- F** Rengøringsbørste
- G** Betjeningsvejledning
- H** Garantibevis

Opladning

Opladning af barbermaskinen

1 Sæt barbermaskinesticket [E15] i barbermaskinen.

2 Sæt adapteren [E13] i en stikkontakt.

- Sluk for barbermaskinen, inden den sættes i.
- Opladningen er komplet efter ca. 1 time.

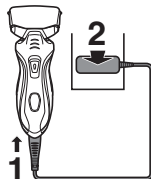

Du kan ikke anvende barbermaskinen under opladning.

Aflæsning af LCD-panelet eller LED-displayet under opladning

Under opladning

ES-RT53



Batteristatus (E) lyser.

LCD-panelet viser den resterende batterikapacitet fra 0% til 100 % i trin på 20 %.

ES-RT33

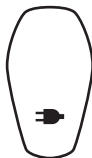

Opladestatuslampen (E) lyser.

Efter gennemført opladning

ES-RT53

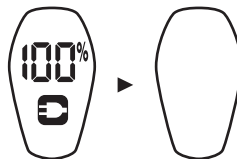

Batterikapacitet og batteristatus (E) vil lyse op og derefter slukke efter 5 sekunder.

ES-RT33

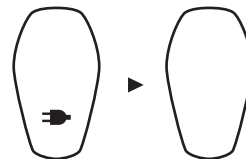

Efter opladning er fuldført, slukker batteristatuslampen (E) efter 5 sekunder.

- Den anbefalede omgivelsestemperatur til opladning er 0 - 35 °C. Batterierne oplades muligvis ikke ordentligt eller slet ikke under ekstremt lave eller høje temperaturer.

ES-RT53 Efter opladningen er fuldført, vil indstilling af afbryderkontakten på ON med barbermaskinen sat i stikkontakten få batterikapacitet og batteristatus (E) til at lyse op og derefter slukke efter 5 sekunder. Dette viser, at barbermaskinen er fuldt opladet. Når barbermaskinen oplades første gang, eller når den ikke har været brugt i over 6 måneder, lyser batteristatus (E) muligvis ikke i et par minutter, eller driftstiden kan være reduceret. Hvis dette sker, skal den oplades i mere end 8 timer.

ES-RT33 Efter opladningen er fuldført, vil indstilling af afbryderkontakten på ON med barbermaskinen sat i stikkontakten få batteristatuslampen (E) til at lyse op og derefter slukke efter 5 sekunder. Dette viser, at barbermaskinen er fuldt opladet. Når barbermaskinen oplades første gang, eller når den ikke har været brugt i over 6 måneder, lyser

batteristatuslampen (→) muligvis ikke i et par minutter, eller driftstiden kan være reduceret. Hvis dette sker, skal den oplades i mere end 8 timer.

Barbering

Anvendelse af barbermaskinen

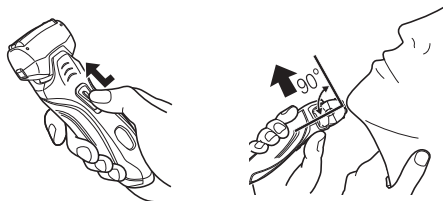

1 Tryk kontakt-låseknappen [D5] ned og skub afbryderkontakten [D6] opad.

2 Hold barbermaskinen som illustreret ovenfor og begynd barberingen.

Råd for at opnå de bedste barberingsresultater

Start barberingen ved at lægge et blidt tryk mod ansigtet. Stræk din hud ud med den frie hånd og bevæg barbermaskinen frem og tilbage i skæggets retning. Du kan øge trykket, efterhånden som din hud vænner sig til denne barbermaskine. Barberingen bliver ikke tættere ved at lægge ekstra tryk på.

Brug af trimmeren

Tryk på trimmerlåseknappen [D11] og skub trimmerhåndtaget [D12] op. Placer den i en ret vinkel mod huden og bevæg den nedad for at trimme dine bakkenbarter.



- Den passende omgivelsestemperatur til brug er 0 – 35 °C. Hvis du bruger apparatet ved temperaturer uden for det anbefalede interval, kan det holde op med at virke.

Aflæsning af LCD-panelet eller LED-displayet under brug

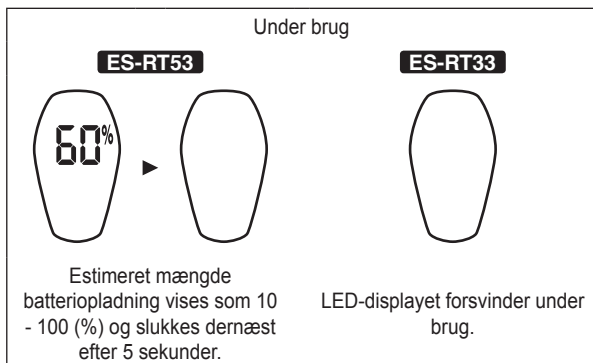

Når batterikapaciteten er lav

ES-RT53



"20%" vises og batteristatus (B) blinker, når barbermaskinen slukkes.

- Du kan barbere 1 til 2 gange efter "20%" vises og batteristatus (B) blinker. (Dette vil variere afhængig af brug.)
- En fuld opladning vil levere nok strøm til ca. 14 barberinger på 3 minutter hver.

ES-RT33



Batterikapacitetslampen (C) blinker, når barbermaskinen slukkes.

- Du kan barbere 1 til 2 gange efter batterikapacitetslampen (C) vises. (Dette vil variere afhængig af brug.)

Rengør

Rengøring af barbermaskinen

1. Fjern barbermaskinen fra AC-adaptoren.
2. Kom håndsæbe og vand på den ydre kappe.
3. Tænd for barbermaskinen.



4. Sluk for barbermaskinen efter 10-20 sekunder.
5. Fjern den ydre kappe-sektion (B).

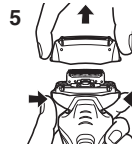

6. Rengør barbermaskinen og den ydre kappe-sektion (B) under rindende vand.



7. Tør eventuelle vanddråber af med en tør klud.

8. Tør den ydre kappe-sektion (B) og barbermaskinen til de er helt tørre.

9. Monter den ydre kappe-sektion (B) på barbermaskinen.

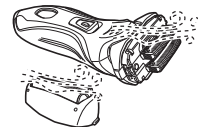

Rengøring med børsten

Rengør systemets ydre kappe [B②], barbermaskinens krop og trimmeren [D⑩] med den lange børste.

Rengør de indre blade [C] med den korte børste ved at bevæge den i retning (A).

- Bevæg ikke den korte børste i retning (B), da dette vil skade de indre blade [C] og påvirke deres skarphed.
- Brug ikke den korte børste til at rengøre den ydre kappe.

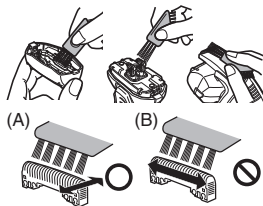

Vedligeholdelse

Udskiftning af dens ydre kappe og de indre blade

systemets ydre kappe	en gang om året
indre blade	en gang hvert andet år

Fjern den ydre kappe-sektion

Tryk på frigørelsesknapperne til kapperammen [B④] og løft den ydre kappe-sektion [B] opad.

Påsat den ydre kappe-sektion

Fastgør den ydre kappe-sektion [B] til barbermaskinen forsvarligt, indtil du hører et klik.

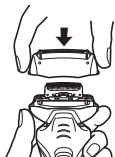

Udskiftning af systemets ydre folie

1. Tryk på frigørelsesknapperne til systemets ydre kappe [B③] og træk systemets ydre kappe [B②] nedad.
2. Sæt systemets ydre kappe [B②] i, indtil det klikker som illustreret.
 - Påsæt altid systemets ydre kappe [B②] i den korrekte retning.
 - Sæt altid systemets ydre kappe [B②] i kapperammen [B①] ved montering på barbermaskinen.

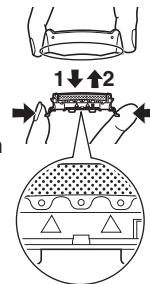

Udskiftning af de indre blade

1. Fjern de indre blade [C] et ad gangen.
 - Rør ikke ved kanterne (metaldelene) på de indre blade [C], da du kan komme til skade med hånden.
2. Isæt de indre blade [C] et ad gangen, indtil de klikker.

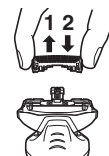

Service

Kontakt

Besøg venligst Panasonics website <http://panasonic.net> eller kontakt et autoriseret servicecenter (du kan finde kontaktadresserne i det fælleseuropæiske garantihæfte.), hvis du behøver oplysninger, eller hvis barbermaskinen eller ledningen bliver beskadiget.

Reserve dele

Reserve dele kan købes hos din forhandler eller servicecenter.

Reserve dele til ES-RT53/ES-RT33	Ydre kappe og de indre blade	WES9013
	Systemets ydre kappe	WES9087
	Indre blade	WES9068

Batteriernes forventede levetid og udskiftning

- Cirka 3 år (garantien gælder i 1 år) ved opladning en gang hver 2. uge. Batteriernes levetid kan desuden betragtes som ophørt, når antallet af anvendelser per fulde opladning bliver ekstremt lav. (Den forventede levetid for batterierne vil variere meget, afhængigt af betingelserne for brug, opbevaring mv.)
- Kontakt forhandleren, du købte produktet hos, når batterierne skal udskiftes. Udskifter du selv batterierne, kan det resultere i, at vandtætheden forringes, hvilket medfører driftssvigt.

For miljømæssig beskyttelse og genbrug af materialer

Denne barbermaskine indeholder Nikkel-Metalhydrid batterier. Sørg for, at batterierne bortskaffes på en officiel genbrugsstation, hvis der findes en sådan i dit land.

Brugerinformation om indsamling og bortskaffelse af elektronikskrot og brugte batterier



Disse symboler på produkter, emballage og/eller ledsagedokumenter betyder, at brugte elektriske og elektroniske produkter og batterier ikke må smides ud som almindeligt husholdningsaffald.



Sådanne gamle produkter og batterier skal indleveres til behandling, genvinding resp. recycling i henhold til gældende nationale bestemmelser samt direktiverne 2002/96/EF og 2006/66/EF.



Ved at bortskaffe sådanne produkter og batterier på korrekt vis hjælper du med til at beskytte værdifulde ressourcer og imødegå de negative påvirkninger af det

menneskelige helbred og miljøet, som vil kunne være følgen af usagkyndig affaldsbehandling.

Ønsker du mere udførlig information om indsamling og recycling af gamle produkter og batterier, kan du henvende dig til din kommune, deponeringsgesellschaft eller stedet, hvor du har købt produkterne. Usagkyndig bortskaffelse af elektronikskrot og batterier kan eventuelt udløse bødeforlæg.

For kommercielle brugere i Den Europæiske Union

Når du ønsker at kassere elektriske eller elektroniske apparater, bedes du henvende dig til din forhandler eller leverandør for nærmere information.

[Information om bortskaffelse i lande uden for Den Europæiske Union]

Disse symboler gælder kun inden for Den Europæiske Union. Ønsker du at kassere sådanne produkter, bedes du forhøre dig hos din forhandler eller kommune med henblik på en hensigtsmæssig bortskaffelse.

Bortskaffelse af de indbyggede genopladelige batterier

Tag de indbyggede genopladelige batterier ud, inden barbermaskinen kasseres. Sørg for, at batterierne bortskaffes på en officiel genbrugsstation, hvis en sådan forefindes. Adskil eller udskift ikke batterierne, så du kan bruge barbermaskinen igen. Dette kan forårsage brand eller elektrisk stød. Udskift dem på et autoriseret servicecenter.

- Kobl elledningen fra barbermaskinen ved udtagelse af batterierne.
- Udfør trin ① til ④, løft batterierne og fjern dem derefter.
- Pas på, at du ikke kortslutter batterierne.

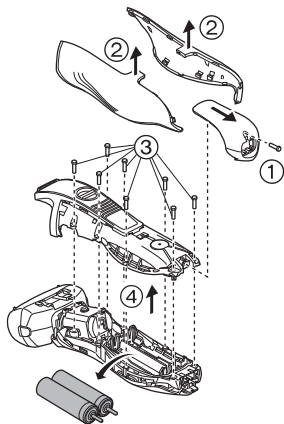

Specifikationer

Strømkilde	Se navnepladen på AC-adaptoren. (Automatisk spændingskonvertering)
Motorspænding	2,4 V---
Opladningstid	Ca. 1 time
Luftbåren akustisk støj	under barbering: 62 (dB (A) re 1 pW) under trimning: 68 (dB (A) re 1 pW)

Obrigado por ter escolhido um aparelho de barbear Panasonic ES-RT53/ES-RT33. Com a nossa tecnologia WET/DRY, pode desfrutar do seu aparelho de barbear Panasonic a seco ou durante o duche, ou banho, e barbear-se de forma simples e suave. Queira ler completamente as instruções antes de usar.

Importante

Este aparelho de barbear possui baterias recarregáveis incorporadas. Não as atire para o fogo, não aplique calor e não as carregue, utilize ou deixe num ambiente com uma temperatura elevada.

Aviso

- Desligue o transformador da tomada eléctrica antes de limpar o aparelho para evitar choques eléctricos.
- Utilize apenas o transformador de CA dedicado (RE7-59). Não utilize o transformador de CA dedicado para carregar outros aparelhos.
- Pare de usar quando verificar anomalias ou falhas.
- Ligue o transformador a uma tomada eléctrica onde não exista humidade e manuseie-o com as mãos secas.
- Nunca use o transformador de CA na casa de banho ou no chuveiro.
- Não lave o transformador de CA com água.
- Não desmonte nem substitua as baterias para poder utilizar novamente o aparelho de barbear. Isso poderá causar um incêndio ou choque eléctrico. Substitua as baterias num centro de assistência autorizado.
- Desligue o transformador quando guardar o aparelho de barbear.
- Não dobre o cabo de alimentação nem o enrole à volta do aparelho de barbear e do transformador.
- O cabo de alimentação não pode ser substituído. Se o cabo estiver danificado, deve deitar fora o transformador de CA.

Atenção

- A lâmina exterior é muito delgada e pode ficar danificada se não for usada correctamente. Verifique se a lâmina não está danificada antes de usar o aparelho de barbear. Não use o aparelho de barbear se a lâmina estiver danificada, pois poderá provocar golpes na pele.
- Mantenha as duas lâminas interiores introduzidas. Se estiver introduzida apenas uma das lâminas interiores, o aparelho de barbear poderá ficar danificado.
- Não utilize força excessiva ao aplicar a lâmina exterior contra o lábio ou outras zonas da cara. Não aplique a lâmina exterior directamente sobre manchas ou feridas na pele.
- Se limpar o aparelho de barbear com água, não use água salgada nem água quente. Não imirja o aparelho de barbear em água durante muito tempo.
- Limpe o revestimento apenas com um pano macio ligeiramente embebido em água da torneira ou água um pouco ensaboadada. Não utilize diluente, benzina, álcool ou outros químicos.
- Após utilização, guarde o aparelho de barbear num local com pouca humidade.
- Não guarde o aparelho de barbear em locais onde fique exposto à luz directa do Sol ou a outras fontes de calor.
- Segure no transformador ao desligá-lo da tomada eléctrica. Se puxar pelo cabo de alimentação, poderá danificá-lo.
- O aparelho de barbear não deve ser usado por familiares ou outras pessoas. Tal poderia provocar uma infecção e/ou uma inflamação.

Finalidade

- Este aparelho de barbear molhado/a seco pode ser usado para um barbear molhado com espuma de barbear ou para um barbear a seco. Poderá usar este aparelho de barbear à prova de água no duche e lavá-lo em água. O símbolo seguinte significa que o aparelho é adequado para utilização no banho ou no duche.



- Barbeie-se com espuma durante pelo menos três semanas e note a diferença. É necessário algum tempo para se habituar ao aparelho de barbear Panasonic molhado/seco porque a sua pele e barba precisam de cerca de um mês para se ajustarem a qualquer novo método de barbear.

► Notas

- Este produto foi concebido apenas para utilização doméstica.
- O aparelho não foi concebido para ser usado por pessoas (incluindo crianças) com reduzidas capacidades físicas, sensitivas ou mentais, ou com falta de experiência e conhecimento, a não ser que tenham recebido supervisão ou instrução relativa ao uso do aparelho por uma pessoa responsável pela sua segurança. As crianças deverão ser vigiadas para assegurar que não brincam com o aparelho.

Identificação das peças

- A** Tampa protectora
- B** Parte externa
 - ① Estrutura da lâmina
 - ② Lâmina exterior do sistema
 - ③ Botões de libertação da lâmina exterior do sistema
- C** Lâminas interiores
- D** Corpo principal
 - ④ Botões de libertação da estrutura da lâmina
 - ⑤ Botão de bloqueio de interruptor
 - ⑥ Interruptor de funcionamento [O/ |]
O : DESLIGAR
| : LIGAR
 - ⑦ Painel LCD **ES-RT53**
 - a. Capacidade da bateria
 - b. Estado da carga (☞)
- ⑧ Mostrador LED **ES-RT33**
 - c. Luz de capacidade da bateria (↔)
 - d. Luz de indicação de carregamento (☞)
- ⑨ Tomada do aparelho
- ⑩ Aparador
- ⑪ Botão de trava do aparador
- ⑫ Punho do aparador
- E** Transformador de CA (RE7-59)
 - ⑬ Transformador
 - ⑭ Cabo de alimentação
 - ⑮ Ficha do aparelho
- F** Pincel de limpeza
- G** Instruções de Funcionamento
- H** Cartão de Garantia

Carregamento

Carregar o aparelho de barbear

1 Introduza a ficha do aparelho [E15] no aparelho de barbear.

2 Ligue o transformador [E13] a uma tomada eléctrica.

- Desligue o aparelho de barbear antes de o colocar.
- O carregamento está concluído após aproximadamente 1 hora.

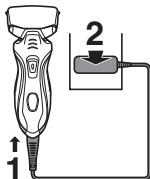

Não pode usar o aparelho de barbear enquanto este estiver a carregar a bateria.

Ler o painel LCD ou o mostrador LED durante o carregamento

Durante o carregamento

ES-RT53



O estado da carga (E) acende-se.

O painel LCD mostra a carga restante da bateria de 0% a 100%, em passos de 20%.

ES-RT33



A luz de indicação de carregamento (E) acende.

Após completar o carregamento

ES-RT53

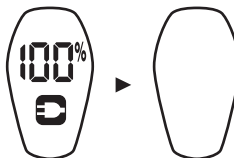

A capacidade da bateria e o estado da carga (E) irão acender-se e em seguida apagar-se ao fim de 5 segundos.

ES-RT33

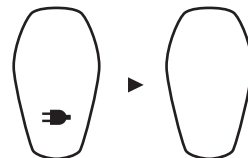

Quando o carregamento estiver concluído, a luz de indicação de carregamento (E) apagar-se-á ao fim de 5 segundos.

- A temperatura ambiente recomendada para o carregamento é 0 a 35 °C. O desempenho das baterias poderá diminuir ou estas poderão não ser carregadas correctamente se estiverem sujeitas a temperaturas extremamente baixas ou elevadas.

ES-RT53 Se, depois de o carregamento estar concluído, LIGAR o interruptor de funcionamento com o aparelho de barbear ligado à corrente, a capacidade da bateria e o estado da carga (🔋) irão acender-se e em seguida apagar-se ao fim de 5 segundos. Isto significa que o aparelho de barbear está totalmente carregado. Quando carregar o aparelho de barbear pela primeira vez, ou quando não for utilizado há mais de 6 meses, o estado da carga (🔋) poderá não se acender durante alguns minutos, ou o período de funcionamento poderá diminuir. Nesses casos, carregue o aparelho durante mais de 8 horas.

ES-RT33 Se, depois de o carregamento estar concluído, LIGAR o interruptor de funcionamento com o aparelho de barbear ligado à corrente, a luz de indicação de carregamento (➡) irá acender-se e em seguida apagar-se ao fim de 5 segundos. Isto significa que o aparelho de barbear está totalmente carregado. Quando carregar o aparelho de barbear pela primeira vez, ou quando não for utilizado há mais de 6 meses, a luz de indicação de carregamento (➡) poderá não se acender durante alguns minutos, ou o período de funcionamento poderá diminuir. Nesses casos, carregue o aparelho durante mais de 8 horas.

Barbear

Utilização do aparelho de barbear

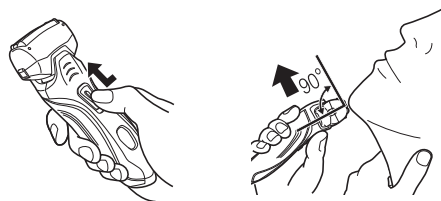

- 1** Prima o botão de bloqueio do interruptor [🔋⑤] e regule o interruptor de funcionamento [🔋⑥] para cima.
- 2** Segure o aparelho de barbear conforme ilustrado acima e barbeie.

Sugestões para melhores resultados quando se barbear
Comece a barbear aplicando uma pressão suave sobre a face. Estique a pele com a mão livre e desloque o aparelho de barbear para a frente e para trás na direcção da barba. Pode aumentar ligeiramente a pressão conforme a pele se acostume a este aparelho de barbear. Se aplicar uma pressão excessiva não resulta uma barba mais escanhoada.

Utilização do aparador

Prima o botão de trava do aparador [11] e deslize o punho do aparador [12] para cima. Coloque em ângulo recto em relação à pele e desloque para baixo para aparar as suas patilhas.



- A temperatura ambiente adequada para utilização é de 0 – 35 °C. Se utilizar o aparelho numa temperatura fora dos limites recomendados, este poderá deixar de funcionar.

Ler o painel LCD ou o mostrador LED durante a utilização

Durante a utilização

ES-RT53



A quantidade aproximada de carga da bateria é indicada como 10 - 100 (%) e, em seguida, a luz apaga depois de decorridos 5 segundos.

ES-RT33



O mostrador LED desaparece enquanto utiliza o aparelho.

Quando a carga da bateria for baixa

ES-RT53



Aparece a indicação "20%" e o estado da carga (☹) pisca quando desliga o aparelho de barbear.

- Pode barbear 1 a 2 vezes depois de surgir "20%" e o estado da carga (☹) piscar. (Isto dependerá da utilização.)
- Uma carga total fornecerá energia suficiente para aproximadamente 14 barbas de 3 minutos cada.

ES-RT33



A luz de capacidade da bateria (☹) pisca quando desliga o aparelho de barbear.

- Pode barbear 1 a 2 vezes depois de surgir a luz de capacidade da bateria (☹). (Isto dependerá da utilização.)

Limpar

Limpeza do aparelho de barbear

1. Remova a máquina de barbear do transformador de CA.
2. Aplique sabonete e água à lâmina exterior.
3. Ligue o aparelho de barbear.



4. Desligue o aparelho de barbear ao fim de 10-20 segundos.
5. Remova a parte externa [B].

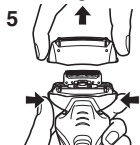

6. Limpe o aparelho de barbear e a parte externa [B] com água corrente.



7. Limpe quaisquer gotas de água com um pano seco.
8. Seque completamente a parte externa [B] e o aparelho de barbear.
9. Introduza a parte externa [B] no aparelho de barbear.

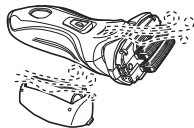

Limpeza com o pincel

Limpe a lâmina exterior do sistema [B 2], o corpo do aparelho de barbear e o aparador [D 10] utilizando o pincel comprido.

Limpe as lâminas interiores [C] utilizando o pincel curto deslocando-o na direcção (A).

- Não mova o pincel curto na direcção (B) pois poderá danificar e embotar as lâminas interiores [C].
- Não use o pincel curto para limpar a lâmina exterior.

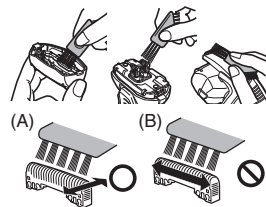

Manutenção

Substituição da lâmina exterior do sistema e das lâminas interiores

lâmina exterior do sistema	uma vez por ano
lâminas interiores	uma vez de 2 em 2 anos

Remover a parte externa

Prima os botões de libertação da estrutura da lâmina [D 4] e levante a parte externa [B].

Fixar a parte externa

Fixe a parte externa [B] no aparelho de barbear até ouvir um estalido.



► Substituição da lâmina exterior do sistema

1. Prima os botões de libertação da lâmina exterior do sistema [B ③] e puxe para baixo a lâmina exterior do sistema [B ②].
2. Introduza a lâmina exterior do sistema [B ②] até ouvir um clique, tal como ilustrado.
 - Instale sempre a lâmina exterior do sistema [B ②] na direcção correcta.
 - Introduza sempre a lâmina exterior do sistema [B ②] na estrutura da lâmina [B ①] quando a instalar no aparelho de barbear.

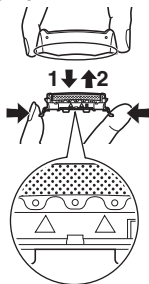

► Substituição das lâminas interiores

1. Remova as lâminas interiores [C], uma de cada vez.
 - Não toque nos bordos (partes metálicas) das lâminas interiores [C] para evitar lesões na sua mão.
2. Introduza as lâminas interiores [C], uma de cada vez, até ouvir um clique.

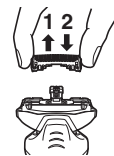

Assistência

Contactos

Por favor, visite o sítio Web da Panasonic <http://panasonic.net>, ou contacte um centro de serviço autorizado (o endereço de contacto encontra-se no folheto de garantia Pan-Europeia), caso precise de informações ou se o aparelho de barbear ou cabo estiverem danificados.

Peças de reposição

Peças de reposição podem ser obtidas com o seu representante ou em um Centro de serviço.

Peças de reposição para ES-RT53/ES-RT33	Lâminas interiores e exteriores do sistema	WES9013
	Lâmina exterior do sistema	WES9087
	Lâminas interiores	WES9068

Vida útil esperada e substituição das baterias

- Aproximadamente 3 anos (a garantia é de 1 ano) quando carregadas uma vez a cada duas semanas. É também possível concluir que as baterias chegaram ao fim da sua vida útil quando o número de operações por carregamento total for demasiado reduzido. (A vida útil esperada das baterias irá variar consideravelmente em função das condições de utilização, armazenamento, etc.)
- Contacte o fornecedor onde adquiriu o produto para substituir as baterias. Se substituir as baterias pelos seus próprios meios, poderá causar uma diminuição do desempenho à prova de água do aparelho, o que poderá resultar numa avaria.

Para protecção ambiental e reciclagem dos materiais

Este aparelho de barbear contém baterias de Níquel-Hidreto Metálico.

Certifique-se de que as baterias são eliminadas num local designado pelas autoridades, se tal existir no seu país.

Informações para Utilizadores referentes à Recolha e Eliminação de Equipamentos Velhos e Baterias.



Estes símbolos nos produtos, embalagens e documentos significam que os produtos eléctricos e electrónicos usados não podem ser misturados com os resíduos urbanos.



Para o tratamento apropriado, recuperação e reciclagem de produtos velhos e baterias usadas, solicitamos que os coloque em pontos de recolha próprios, de acordo com a Legislação Nacional e com as Directivas Europeias 2002/96/EC e 2006/66/EC.



A eliminação correcta deste produto ajudará a poupar recursos valiosos e evitar quaisquer potenciais efeitos

negativos na saúde humana e no ambiente, os quais poderiam resultar de um tratamento incorrecto de Resíduos.

Para mais informações sobre a recolha e reciclagem de produtos velhos e baterias, por favor, contacte as autoridades locais responsáveis pela recolha de resíduos ou o ponto de venda onde o produto foi adquirido.

De acordo com a legislação nacional, podem ser aplicadas multas caso seja feita a eliminação incorrecta destes resíduos.

Para Utilizadores Não Particulares da União Europeia

Se pretender eliminar equipamentos eléctricos e electrónicos, por favor, contacte o seu Distribuidor ou Produtor para obter mais informações.

[Informação sobre a eliminação noutros países fora da União Europeia]

Estes símbolos são válidos, apenas, na União Europeia. Se pretender eliminar este produto contacte, por favor, as autoridades locais responsáveis pela recolha de resíduos ou o ponto de venda onde o produto foi adquirido e solicite informação sobre o método de eliminação correcto.

Eliminar as baterias recarregáveis incorporadas

Remova as baterias recarregáveis incorporadas antes de eliminar o aparelho de barbear. Certifique-se de que as baterias são eliminadas num local definido para o efeito, se tal existir no seu país. Não desmonte nem substitua as baterias por si próprio de forma a poder usar novamente o aparelho de barbear. Tal poderá resultar em fogo ou choque eléctrico. Substitua-as num centro de serviço autorizado.

- Desligue o cabo de alimentação do aparelho de barbear quando remover as baterias.
- Execute os passos ① a ④ e levante as baterias, e depois retire-as.
- Tenha cuidado para não causar um curto-circuito das baterias.

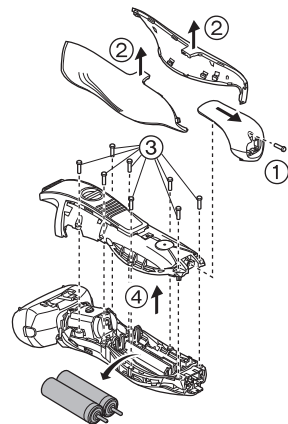

Especificações

Fonte de alimentação	Veja a placa identificativa no transformador de CA. (Conversão automática de voltagem)
Voltagem do motor	2,4 V=
Tempo de carregamento	Aprox. 1 hora
Ruído acústico aéreo	no modo de barbear: 62 (dB (A) re 1 pW) no modo de cortar patilhas: 68 (dB (A) re 1 pW)

Takk for at du velger en barbermaskinen ES-RT53/ES-RT33 fra Panasonic. Med vår VÅT/TØRR-teknologi kan du bruke barbermaskinen fra Panasonic på tørr hud, i dusjen eller badekaret for skånsom og enkel barbering. Les alle instruksjoner før bruk.

Viktig

Denne barbermaskinen har innebygde oppladbare batterier. Må ikke kastes i ild, bli tilført varme, skal ikke lades, brukes eller forlates i omgivelser med høy temperatur.

Advarsel

- Ta ut pluggen på adapteret fra stikkkontakten før barbermaskinen rengjøres for å unngå elektrisk støt.
- Bruk kun det medfølgende vekselstrømadapteret (RE7-59). Ikke bruk det medfølgende vekselstrømadapteret for å lade andre enheter.
- Avslutt bruk når det oppstår noe unormalt eller funksjonsfeil.
- Sett adapteren inn i en stikkontakt på et sted uten fuktighet og behandle den med tørre hender.
- Bruk aldri vekselstrømsadapteren på baderommet eller i dusjen.
- Ikke vask vekselstrømadapteret i vann.
- Ikke ta fra hverandre eller erstatt batteriene for å kunne bruke barbermaskinen igjen. Dette kan forårsake brann eller elektrisk støt. Batteriene skal erstattes på et autorisert serviceverksted.
- Ta ut adapteret ut når du oppbevarer barbermaskinen.
- Ikke bøy strømkabelen eller vikle den rundt barbermaskinen og adapteret.
- Strømkabelen kan ikke erstattes. Hvis kabelen er skadet bør vekselstrømsadapteren kasseres.

Forsiktig

- Den ytre folien er veldig tynn og kan skades hvis ikke den brukes på riktig måte. Kontroller at folien ikke er skadet før du bruker barbermaskinen. Ikke bruk barbermaskinen hvis folien er ødelagt da du kan påføre deg kutt på huden.
- La begge innerbladene være innsatt. Hvis bare ett av innerbladene er innsatt, kan barbermaskinen bli skadet.
- Ikke trykk for hardt ned på den ytre folien mot leppen din eller andre deler av ansiktet. Ikke bruk folien direkte på skader eller sår hud.
- Hvis du rengjør barbermaskinen med vann, ikke bruk saltvann eller varmt vann. Ikke legg barbermaskinen i vann lenge av gangen.
- Rengjør dekselet bare med en myk klut fuktet med vann fra springen eller såpevann. Ikke bruk tynner, lettbensin, alkohol eller andre kjemikalier.
- Oppbevar barbermaskinen på en plass med lav luftfuktighet etter bruk.
- Ikke oppbevar barbermaskinen hvor den vil bli utsatt for direkte sollys eller andre varmekilder.
- Hold i adapteret når du tar støpselet ut av stikkkontakten. Hvis du drar i strømkabelen kan den skades.
- Ikke del barbermaskinen med familiemedlemmer eller andre mennesker. Å gjøre dette kan føre til infeksjon eller betennelse.

Anvendelsesområde

- Denne Våt/Tørr barbermaskinen kan brukes til våt barbering med barberskum, eller til tørr barbering. Du kan bruke den vannrette barbermaskinen i dusjen, og rengjøre den med vann. Følgende symbol betyr at den kan brukes i badet eller dusjen.



- Spander våt barbering med skum på deg selv i minst tre uker og legg merke til forskjellen. Det tar litt tid å bli vant med din Panasonic Våt/Tørr barbermaskin, fordi huden og skjegget trenger omtrent en måned på å tilpasse seg til den nye barberingsmåten.

► Notater

- Dette produktet er kun ment til husholdningsbruk.
- Dette apparatet er ikke beregnet for bruk av personer (inklusive barn) med reduserte fysiske, følelsesmessige eller mentale anlegg, eller med manglende erfaring og kunnskap, dersom de ikke får tilsyn eller veiledning angående bruk av apparatet av en person som er ansvarlig for deres sikkerhet. Barn bør ha tilsyn for å sikre at de ikke leker med apparatet.

Identifikasjon av deler

- | | |
|---|---|
| <p>A Beskyttelsesdeksel</p> <p>B Ytterfolie</p> <p>① Folieramme</p> <p>② Systemets ytre folie</p> <p>③ Utløserknapper for systemets ytre folie</p> <p>C Innerblader</p> <p>D Hoveddel</p> <p>④ Utløserknapper for folieramme</p> <p>⑤ Låsebryterknapp</p> <p>⑥ Strømbryter [O/]</p> <p>○ : AV
 : PÅ</p> <p>⑦ LCD-panel ES-RT53</p> <p>a. Batterikapasitet</p> <p>b. Ladestatus (➔)</p> | <p>⑧ LED-display ES-RT33</p> <p>c. Batterilampe (◀)</p> <p>d. Lampe for ladestatus (➔)</p> <p>⑨ Apparathylse</p> <p>⑩ Trimmer</p> <p>⑪ Trimmerlåseknapp</p> <p>⑫ Trimmerhåndtak</p> <p>E Vekselstrømsadapter (RE7-59)</p> <p>⑬ Adapter</p> <p>⑭ Strømkabel</p> <p>⑮ Apparatplugg</p> <p>F Rensebørste</p> <p>G Bruksanvisning</p> <p>H Garantikort</p> |
|---|---|

Lading

Å lade barbermaskinen

- Sett apparatpluggen (E15) inn i barbermaskinen.
- Sett inn adapteret (E13) i stikkontakten.

- Slå barbermaskinen av før tilkoping.
- Opplading er ferdig etter ca. 1 time.

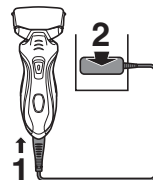

Du kan ikke bruke barbermaskinen mens den lader.

Les av LCD-panelet eller LED-displayet når den lades

Under lading



Ladestatusen (E) lyser.



Lampen for ladestatus (➔) lyser.

LCD-panelet viser resterende batterikapasitet fra 0% til 100%, i steg på 20%.

Etter at ladingen er ferdig

ES-RT53



Batterikapasiteten og ladestatus (100%) vil lyse og deretter slukkes lampen for ladestatus etter 5 sekunder.

ES-RT33

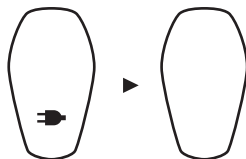

Når ladingen er ferdig slukkes lampen for ladestatus etter 5 sekunder.

- Anbefalt omgivelsestemperatur for lading er 0 - 35 °C. Batteriene kan få nedsatt ytelse eller vil ikke lade under veldig lave eller høye temperaturer.

ES-RT53 Når ladingen er ferdig og du slår strømbryteren PÅ med barbermaskinen plugget inn, vil batterikapasitet og ladestatus (100%) lyse opp og deretter slukke etter 5 sekunder. Dette viser at barbermaskinen er fulladet. Når barbermaskinen lades for første gang eller når den ikke har vært i bruk på mer enn 6 måneder, kan det ta noen minutter før ladestatus (100%) lyser eller brukstiden kan bli forkortet. I slike tilfeller må barbermaskinen lades i mer enn 8 timer.

ES-RT33 Etter at ladingen er ferdig og du slår strømbryteren PÅ mens barbermaskinen er plugget inn vil lampen for ladestatus (100%) lyse og så slås av etter 5 sekunder. Dette viser at barbermaskinen er fulladet. Når barbermaskinen lades for første gang eller den ikke har vært i bruk på mer enn 6 måneder, kan det ta noen minutter før lampen for ladestatus (100%) lyser eller brukstiden kan bli forkortet. I slike tilfeller må barbermaskinen lades i mer enn 8 timer.

Barbering

Å bruke barbermaskinen

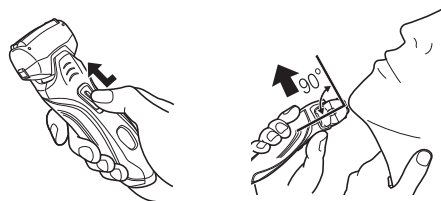

- 1 Trykk bryterlåsknappen [D5] bakover og skyv strømbryteren [D6] oppover.**
- 2 Hold barbermaskinen som vist ovenfor og barber deg.**

Tips for beste barberingsresultater

Start barberingen ved å trykke maskinen jevnt mot ansiktet. Strekk huden med den ledige hånden og beveg barbermaskinen frem og tilbake i skjeggets retning. Du kan øke trykket forsiktig etter hvert som huden blir vant med barbermaskinen. Overdrevet trykk gir ikke tettere barbering.

Å bruke trimmeren

Trykk på trimmerlåseknappen [D11] og skyv trimmerhåndtaket [D12] opp. Plasser det i rett vinkel mot huden og beveg nedover for å trimme kinnskjegget.



- Passende temperatur for bruk er 0 – 35 °C. Hvis du bruker apparatet ved temperaturer utenfor det anbefalte intervallet, kan det slutte å fungere.

Les på LCD-panelet eller LED-displayet når barbermaskinen er i bruk

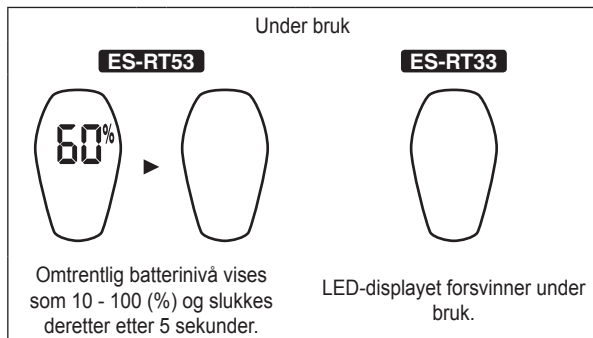

Når batterikapasiteten er lav

ES-RT53



"20%" vises og ladestatus (☺) blinker når man skruv av barbermaskinen.

- Du kan bruke barberbamskinen 1 til 2 ganger etter at "20%" vises og ladestatus (☺) blinker. (Dette vil variere, avhengig av bruken.)

- En full lading gir nok strøm til ca. 14 barberinger á 3 minutter.

ES-RT33



Batterilampen (☺) blinker når du skruv av barbermaskinen.

- Du kan bruke barbermaskinen 1 til 2 ganger etter at batterilampe (☺) vises. (Dette vil variere, avhengig av bruken.)

Rengjør

Å rengjøre barbermaskinen

1. Fjern barbermaskinen fra vekselstrømadapteret.
2. Påfør litt håndsåpe og vann på ytterfolien.
3. Slå barbermaskinen på.



4. Slå barbermaskinen av etter 10-20 sekunder.
5. Fjern ytterfolien seksjon [B].

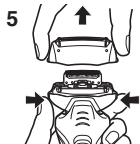

6. Rengjør barbermaskinen og ytterfolien [E] med rennende vann.



7. Tørk av eventuelle vandrdåper med en tørr klut.
8. Tørk ytterfolien [B] og barbermaskinen godt.
9. Monter ytterfolien [B] på barbermaskinen.

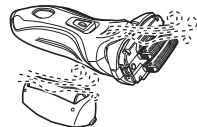

Rengjøring med børste

Rengjør systemets ytre folie [B②], barbermaskinen og trimmeren [D⑩] med den lange børsten.

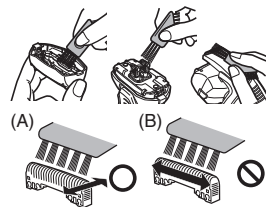

Rengjør innerbladene [C] med den korte børsten ved å bevege den i retning (A).

- Ikke beveg den korte børsten i retning (B), da det vil skade innerbladene [C] og påvirke skarpheten.
- Ikke bruk den korte børsten til å rengjøre den ytre folien.

Vedlikehold

Bytte systemets ytterfolie og de indre bladene

systemets ytre folie	en gang i året
innerblader	en gang hver annet år

Fjerne ytterfolien

Trykk på utløserknappene for folierammen [D④] og løft ytterfolien [B] oppover.

Fest på ytterfolien

Sikre ytterfolien [B] til barbermaskinen ved at det klikker.

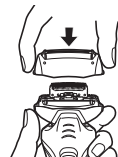

► Bytte systemets ytre folie

1. Trykk på utløserknappene for systemets ytre folie [B③] og trekk systemets ytre folie [B②] ned.
2. Sett inn systemets ytre folie [B②] til den klikker på plass som vist i illustrasjonen.
 - Fest alltid systemets ytre folie [B②] i riktig retning.
 - Sett alltid systemets ytre folie [B②] inn i folierammen [B①] når du fester den til barbermaskinen.

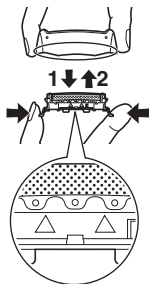

► Bytte de indre bladene

1. Fjern innerbladene [C], ett om gangen.
 - Ikke berør kantene (metalldele) på innerbladene [C], for å unngå å skade hånden.
2. Sett inn innerbladene [C], ett av gangen som vist, til de klikker.

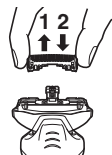

Service

Kontakt

Dersom du vil ha mer informasjon, eller dersom barbermaskinen eller kablet blir ødelagt, se Panasonic's internettside <http://panasonic.net>, eller kontakt et autorisert verksted (du finner telefonnummer i heftet som inneholder garantiinformasjon for Europa).

Reservevedler

Reservevedler fås hos forhandleren eller et serviceverksted.

Reservevedler for ES-RT53/ES-RT33	Systemets ytterfolie og indre blader	WES9013
	Systemets ytre folie	WES9087
	Innerblader	WES9068

Forventet levetid på, og utbytting av batteriene

- Cirka 3 år (garantien gjelder i 1 år) ved lading annenhver uke. Man kan forvente at batteriene er på slutten av levetiden når antall ganger man bruker barbermaskinen per lading er veldig lavt. (Forventet levetid på batteriene vil variere avhengig av bruksforhold, oppbevaring osv.)
- Ta kontakt med forhandleren der du kjøpte produktet når det er behov for å bytte batteriene. Hvis du bytter ut batteriene selv kan det føre til nedsatt virkeevne på den vanntette utførelsen, som igjen kan føre til funksjonsfeil.

Miljøvern og gjenbruk av materialer

Denne barbermaskinen inneholder nikkelmetallhybrid-batterier. Vennligst sørg for at batteriene kastes på et offentlig godkjent sted, hvis dette finnes i ditt land.

Brukerinformasjon om innsamling og håndtering av gammelt utstyr og brukte batterier



Slike symboler på produkter, emballasje, og/eller på medfølgende dokumenter betyr at brukte elektriske/elektroniske produkter og batterier ikke må blandes med vanlig husholdningsavfall.



For riktig håndtering og gjenvinning av gamle produkter og brukte batterier, vennligst lever dem til anvendelige innsamlingssteder, i samsvar med nasjonal lovgivning og direktivene 2002/96/EC og 2006/66/EC.



Ved riktig håndtering av disse produktene og batteriene, hjelper du til med å spare verdifulle ressurser og forhindre potensielle negative effekter på menneskers

helse og miljøet, som ellers kan oppstå ved uriktig avfallshåndtering. For mer informasjon om innsamling og gjenvinning av gamle produkter og batterier, vennligst ta kontakt med kommunen, ditt renovasjonsselskap eller stedet der du kjøpte gjenstandene. Ukorrekt håndtering av dette avfallet kan medføre straffansvar, i overensstemmelse med nasjonal lovgivning.

For forretningsdrivende brukere i EU

Dersom du ønsker å kaste elektrisk og elektronisk utstyr, vennligst ta kontakt med din forhandler eller leverandør for videre informasjon.

[Informasjon om håndtering i land utenfor EU]

Disse symbolene gjelder bare innenfor EU. Ønsker du å kaste slike gjenstander, vennligst kontakt dine lokale myndigheter eller forhandler og spør etter riktig fremgangsmåte for håndtering.

Kassering av de innebygde, oppladbare batteriene

Ta ut de innebygde, oppladbare batteriene før du kaster barbermaskinen. Vennligst sørg for at batteriene kastes på en offentlig oppnevnt plass, hvis dette finnes. Ikke demonter eller bytt batteriene, slik at du kan bruke barbermaskinen på nytt. Dette kan forårsake brann eller elektrisk støt. Bytt dem ved et autorisert serviceverksted.

- Kople strømkabelen fra barbermaskinen før du fjerner batteriene.
- Utfør trinn ① til ④ og løft opp batteriene, deretter fjerner du dem.
- Vær forsiktig så du ikke kortslutter batteriene.

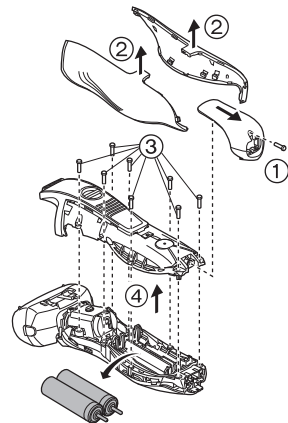

Spesifikasjoner

Strømkilde	Se merkeplaten på vekselstrømsadapteren. (Automatisk spenningsomformer)
Motorspenning	2,4 V $\overline{=}$
Ladetid	Omtrent 1 time
Luftbåren akustisk støy	Under barbering: 62 dB (A) re 1 pW Under trimming: 68 dB (A) re 1 pW

Tack för att du valde en Panasonic rakapparat ES-RT53/ES-RT33. Tack vare vår WET/DRY-teknik kan du använda denna rakapparat torr eller i duschen eller badet för en skonsam och enkel rakning. Läs alla instruktioner före användning.

Viktigt

Den här rakapparaten har inbyggda laddbara batterier. Kasta inte in det i öppen eld, utsätt det inte för värme och ladda inte upp det, använd det eller förvara det i en miljö med hög temperatur.

Varning

- Dra ur adaptern från nätuttaget innan rengöring för att förebygga elchock.
- Använd endast den avsedda AC-adaptern (RE7-59). Använd inte AC-adaptren för att ladda andra apparater.
- Avbryt användningen om något orsakar onormalt inträffar eller om apparaten fungerar bristfälligt.
- Sätt i adaptern med torra händer i ett vanligt nätuttag fritt från fukt.
- Använd inte AC-adaptren i bad- eller duschrum.
- Tvätta inte AC-adaptren med vatten.
- Ta inte isär och byt inte batterierna för att använda rakapparaten på nytt. Detta kan orsaka en brand eller en elektrisk stöt. Låt ett auktoriserat serviceställe byta dem.
- När du tänker lagra rakapparaten ska du koppla loss adaptern.
- Böj inte nätkabeln och linda den inte runt apparaten och adaptern.
- Strömförsörjningskabeln kan inte bytas ut. Om kabeln är skadad, bör AC-adaptren kasseras.

Obs!

- Ytterbladsenheten är mycket tunn och kan skadas om du inte använder den på rätt sätt. Kontrollera att bladet inte är skadat innan du använder rakapparaten. Om bladet är skadat ska du inte använda apparaten eftersom du annars riskerar att skada huden.

- Låta båda innerbladen sitta i. Om endast ett av innerbladen är isatt kan apparaten skadas.
- Pressa inte ytterbladsenheten för hårt mot läppar eller andra delar av ansiktet. Pressa inte ytterbladsenheten direkt mot skönhetsfläckar eller skadad hud.
- Använd aldrig saltvatten eller varmt vatten för att rengöra rakapparaten. Dränk inte rakapparaten i vatten under långa perioder.
- Rengör endast höljet med en mjuk trasa som har fuktats lätt med kranvatten eller en blandning av kranvatten och rengöringsmedel. Använd inte thinner, bensin, alkohol eller andra kemikalier.
- Förvara rakapparaten på en plats med låg luftfuktighet efter användning.
- Förvara inte rakapparaten på platser där den utsätts för direkt solljus eller andra värmekällor.
- När du vill koppla loss adaptern från nättutaget ska du fatta adaptern och dra ut den. Om du rycker i nätkabeln kan den skadas.
- Dela inte rakapparat med din familj eller andra personer. Det kan leda till infektioner eller inflammationer.

Avsedd användning

- Denna Wet/Dry rakapparat kan användas för våt eller torr rakning, dvs med eller utan raklödder. Den är vattentät och kan alltså användas i duschen och rengöras i vatten. Den följande symbolen innebär att den kan användas i badet eller duschen.



- Prova våtrakning med raklödder under minst tre veckor. Du kommer snart att märka skillnaden. Det kommer att ta lite tid tills du vänjer dig vid din Wet/Dry rakapparat, eftersom huden och skägget behöver ca en månad för att anpassa sig till den nya rakningsmetoden.

► OBS!

- Denna produkt är endast avsedd för användning i hemmet.

- Denna apparat får inte användas av personer (inklusive barn) med reducerade fysiska, sensoriska eller psykiska färdigheter, eller utan erfarenhet och kunskap, utan övervakning eller instruktioner om användningen av apparaten av en person som är ansvarig för deras säkerhet. Barn ska övervakas för att försäkra att de inte leker med apparaten.

Beskrivning av delarna

- A** Skyddshuv
- B** Ytterbladsdel
 - ① Bladram
 - ② Ytterbladsenhet
 - ③ Spärrknappar för ytterbladsenhet
- C** Innerblad
- D** Huvudenhet
 - ④ Frigöringsknappar för bladram
 - ⑤ Omkopplarens låsknapp
 - ⑥ Strömbrytare [O/ |]
 - O : AV
 - | : PÅ
 - ⑦ LCD-panel **ES-RT53**
 - a. Batterikapacitet
 - b. Laddningsstatus (➔)
- ⑧** Lysdiodsdisplay **ES-RT33**
 - c. Batterinivålampa (☐)
 - d. Laddningslampa (➔)
- ⑨** Apparats uttag
- ⑩** Trimmer
- ⑪** Trimmerns låsknapp
- ⑫** Trimmerhandtag
- E** AC-adapter (RE7-59)
- ⑬** Adapter
- ⑭** Nätkabel
- ⑮** Apparats kontakt
- F** Rengöringsborste
- G** Bruksanvisning
- H** Garantikort

Laddning

Ladda rakapparaten

- 1** Sätt i apparats kontakt **[E 15]** i rakapparaten.
- 2** Sätt i adaptern **[E 13]** i ett nätuttag.

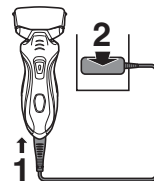

- Stäng av rakapparaten innan du sätter i den.
- Laddningen tar cirka 1 timme.

Du kan inte använda rakapparaten under laddning.

Avläsning av LCD-panelen eller lysdiodsdisplayen under laddning

Under pågående laddning

ES-RT53



Laddningsstatusen (➔) lyser.

ES-RT33



Laddningslampan (➔) lyser.

LCD-panelen visar den återstående batterikapaciteten från 0% till 100% med steg på 20%.

När laddningen är klar

ES-RT53

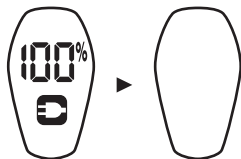

Batterikapaciteten och laddningsstatusen (🔋) tänds och släcks sedan efter 5 sekunder.

ES-RT33

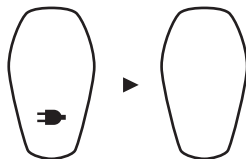

När laddningen fullbordats så slöcknar laddningslampan (⚡) efter 5 sekunder.

- Rekommenderad omgivningstemperatur vid laddning är 0 - 35 °C. Batteriernas förmåga kan minska eller inte laddas i extremt låga eller höga temperaturer.

ES-RT53

Efter det att laddningen är klar, om strömbrytaren vrids till PÅ med rakapparaten ansluten kommer indikatorerna för batterikapacitet och laddningsstatus (🔋) att tändas och släcks sedan efter 5 sekunder. Detta visar att rakapparaten är fulladdad.

När man laddar rakapparaten för första gången eller när den inte använts på mer än 6 månader kanske inte indikatorn för laddningsstatus (🔋) lyser under ett par minuter, eller så kan driftstiden kortas. I dessa fall ska den laddas i minst 8 timmar.

ES-RT33

Efter det att laddningen är klar, om strömbrytaren vrids till PÅ med rakapparaten ansluten kommer indikatorn för batterikapacitet och laddningslampan (⚡) att tändas och släcks sedan efter 5 sekunder. Detta visar att rakapparaten är fulladdad.

När man laddar rakapparaten för första gången eller när den inte använts på mer än 6 månader kanske inte

laddningslampan (⚡) lyser under ett par minuter, eller så kan driftstiden kortas. I dessa fall ska den laddas i minst 8 timmar.

Rakning

Använda rakapparaten

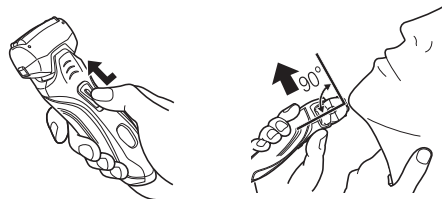

- 1 Tryck på omkopplarens låsknapp [🔋] och skjut strömbrytaren [🔘] uppåt.

- 2 Håll rakapparaten enligt bilden ovan och raka dig.

Tips för bästa rakresultat

Börja raka dig genom att trycka försiktigt mot ansiktet. Sträck huden med den fria handen och för rakapparaten fram och tillbaka i skäggväxtens riktning. När huden vänjer sig vid rakapparaten kan du börja trycka hårdare. Rakningen blir dock inte effektivare om du trycker onödigt hårt.

Använda trimmern

Tryck på trimmerns låsknapp [11] och skjut upp trimmerhandtaget [12]. Håll trimmern i en rät vinkel mot huden och för den nedåt för att trimma polysongerna.



- Lämplig omgivningstemperatur för användning är 0 – 35 °C. Om du använder rakapparaten i temperaturer utanför rekommenderat temperaturområde kan det hända att den slutar fungera.

Läsa LCD-panelen eller lysdiodsdisplayen vid användning

Under användning

ES-RT53



Ungefärlig batteriladdning visas som 10–100 (%) och stängs sedan av efter 5 sekunder.

ES-RT33



Lysdiodsdisplayen slocknar under användning.

När batterikapaciteten är låg

ES-RT53



"20 %" visas och indikatorn för laddningsstatus (☺) blinkar när rakapparaten stängs av.

- Efter det att "20 %" visas och indikatorn för laddningsstatus (☺) blinkar kan du raka dig 1 till 2 gånger. (Detta kan variera beroende på hur du använder apparaten.)

- En hel uppladdning räcker till c:a 14 rakningar på 3 minuter.

ES-RT33



Batterinivålampan (☺) blinkar när rakapparaten stängs av.

- Efter det att batterinivålampan (☺) visas kan du raka dig 1 till 2 gånger. (Detta kan variera beroende på hur du använder apparaten.)

Rengör

Rengöra rakapparaten

1. Avlägsna rakapparaten från AC-adaptorn.
2. Applicera lite tvål och vatten på ytterbladsenheten.
3. Sätt på rakapparaten.



4. Stäng av rakapparaten efter 10-20 sekunder.
5. Avlägsna ytterbladsdelen [B].

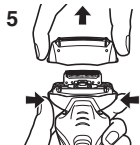

6. Rengör rakapparaten och ytterbladsdelen [B] under rinnande vatten.



7. Torka av eventuella vattendroppar med en torr trasa.
8. Torka ytterbladsdelen [B] och rakapparaten helt.
9. Sätt på ytterbladsdelen [B] på rakapparaten.

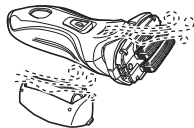

Rengöring med borsten

Rengör ytterbladsenheten [B②], rakapparatsens kropp och trimmern [D⑩] med den långa borsten.

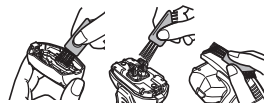

Rengör innerbladen [C] med den korta borsten genom att röra den i riktning (A).

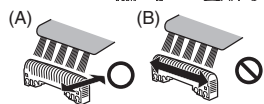

- Rör inte den korta borsten i riktning (B) eftersom detta skadar innerbladen [C] och försämrar deras skärpa.
- Använd inte den korta borsten för att rengöra ytterbladen.

Underhåll

Byta ytterbladsenhet och innerbladen

ytterbladsenhet	en gång per år
innerblad	en gång vartannat år

Avlägsna ytterbladsdelen

Tryck in frigöringsknapparna för bladram [D④] och lyft upp ytterbladsdelen [B].

Fästa ytterbladsdelen

Fäst ytterbladsdelen [B] till rakapparaten så att ett klickande ljud hörs.

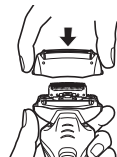

► Byta ytterbladsenheten

1. Tryck på spärrknapparna för ytterbladsenheten [B③] och dra ner ytterbladsenheten [B②].
2. Sätt i ytterbladsenheten [B②] tills det klickar, enligt bilden.
 - Fäst alltid ytterbladsenheten [B②] i rätt riktning.
 - Sätt alltid i ytterbladsenheten [B②] i bladramen [B①] när du fäster den vid rakapparaten.

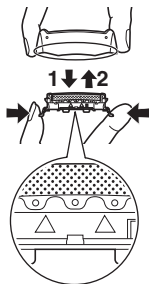

► Byta innerbladen

1. Ta bort ett innerblad [C] i taget.
 - Vidrör inte innerbladens [C] kanter (metalldelar) eftersom du då kan skada handen.
2. Sätt i ett innerblad [C] i taget tills de klickar på plats.

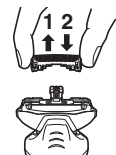

Service

Kontakt

Var god besök Panasonic hemsida <http://panasonic.net> eller kontakta en auktoriserad serviceverkstad (du hittar kontaktinformation i den paneuropeiska garantisedeln) om du behöver information eller om rakapparaten eller kabeln skadas.

Utbytbara delar

Utbytbara delar kan inhandlas hos din återförsäljare eller servicecenter.

Utbytbara delar för ES-RT53/ES-RT33	Ytterbladsenhet och innerbladen	WES9013
	Ytterbladsenhet	WES9087
	Innerblad	WES9068

Förväntad livslängd hos och byte av batterierna

- Cirka 3 år (garantitid 1 år) med laddning med 2 veckors mellanrum. Batterierna kan också anses ha nått slutet av sin livslängd när antalet rakningar per fullständig laddning blir extremt litet. (Batteriernas förväntade livslängd varierar kraftigt beroende på användningsförhållanden, förvaring etc.)
- Kontakta återförsäljaren där du köpte produkten vid batteribyte. Om du byter batterier på egen hand kan rakapparaten vattentäta egenskaper försämrats, vilket i sin tur kan leda till att rakapparaten slutar att fungera.

Miljöskydd och återvinningsbara material

Denn a rakapparat innehåller nickel-metallhydridbatterier. Var noga med att avyttra batterierna på en för ändamålet avsedd plats, om sådan finns i landet där du bor.

Information för användare om hopsamling och avfallshantering av gammalt material och använda batterier



Dessa symboler på produkter, förpackningar och/eller medföljande dokument betyder att man inte ska blanda elektriska och elektroniska produkter eller batterier med vanliga hushållsopor.



För att gamla produkter och använda batterier ska hanteras och återvinnas på rätt sätt ska man ta dem till passande uppsamlingsställe i enlighet med nationella bestämmelser och direktiven 2002/96/EC och 2006/66/EC.

När du kasserar dessa produkter och batterier på rätt sätt hjälper du till att spara på värdefulla resurser och

förebygga en potentiell negativ inverkan på människors hälsa och på miljön som annars skulle kunna uppstå p.g.a. otillbörlig avfallshantering.

För mer information om uppsamling och återvinning av gamla produkter och batterier, var god kontakta din kommun, din avfallshanterare eller det försäljningsställe där du köpte din artikel. Olämplig avfallshantering kan beläggas med straff i enlighet med nationella bestämmelser.

För affärsanvändare inom den Europeiska Unionen

Om du vill kassera elektrisk eller elektronisk utrustning, var god kontakta din återförsäljare eller leverantör för ytterligare information.

[Information om avfallshantering i länder utanför den Europeiska unionen]

Dessa symboler är endast giltiga inom den Europeiska Unionen. Om du vill kassera dessa föremål, var god kontakta dina lokala myndigheter eller din lokala återförsäljare och fråga efter rätt metod för avfallshantering.

Avfallshantering av de inbyggda laddbara batterierna

Ta ur de inbyggda laddbara batterierna innan du kastar rakapparaten. Se till att batterierna avyttras på en för ändamålet avsedd plats, om sådan finns. Ta inte isär och byt inte batterierna för att använda

rakapparaten på nytt. Detta kan orsaka en brand eller en elektrisk stöt. Låt ett auktoriserat serviceställe byta dem.

- Koppla loss nätkabeln från rakapparaten när du ska ta ur batterierna.
- Genomför steg ① till ④, lyft batterierna och avlägsna dem.
- Var försiktig så att batterierna inte kortsluts.

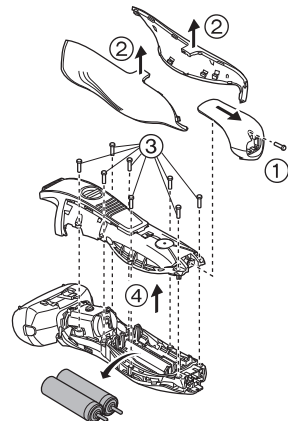

Specifikationer

Driftspänning	Se AC-adaptorns märkplåt. (automatisk spänningskonvertering)
Motorspänning	2,4 V---
Laddningstid	Cirka 1 timme
Luftburet akustiskt buller	I rakningsläge: 62 (dB (A) re 1 pW) I trimmerläge: 68 (dB (A) re 1 pW)

Kiitos, että valitsit Panasonic ES-RT53/ES-RT33-partakoneen. Voit käyttää Panasonic-partakonetta MÄRKÄ/KUIVA-tekniikkamme ansiosta kuiva-ajoon tai hellävaraiseen ja helppoon ajoon suihkussa tai kylvyssä. Lue kaikki ohjeet ennen käyttöönnottoa.

Tärkeää

Tässä partakoneessa on sisäänrakennetut ladattavat akut. Älä heitä akkua tuleen tai lämmitä sitä, äläkä lataa tai käytä sitä korkeassa lämpötilassa tai jätä ympäristöön, jossa on korkea lämpötila.

Varoitus

- Irrota muuntaja pistorasiasta ennen puhdistamista välttääksesi sähköiskun.
- Käytä vain määritettyä verkkolaitetta (RE7-59). Älä käytä määritettyä verkkolaitetta muiden laitteiden lataamiseen.
- Lopeta käyttö, jos laitteen toiminnassa esiintyy häiriöitä tai muuta normaalia poikkeavaa.
- Kytke muuntaja sähköpistokkeeseen, joka sijaitsee kuivassa paikassa. Huolehdi, että myös kätesi ovat kuivat.
- Älä koskaan käytä verkkolaitetta kylpy- tai suihkuhuoneessa.
- Älä pese verkkolaitetta vedellä.
- Älä yritä pidentää partakoneen käyttöikää purkamalla tai vaihtamalla akut itse. Tämä saattaa aiheuttaa tulipalon tai sähköiskun. Akut tulee vaihtaa valtuutetussa huoltopisteessä.
- Irrota partakoneen muuntaja säilytyksen ajaksi.
- Älä taita sähköjohtoa tai kierrä sitä partakoneen ja muuntajan ympäri.
- Sähköjohtoa ei voi vaihtaa. Jos johto on vioittunut, verkkolaite tulee poistaa käytöstä.

Huomio

- Virheellinen käyttö voi vahingoittaa koneen ohutta teräverkkoo. Tarkista ennen partakoneen käyttöä, että verkko on ehjä. Älä käytä partakonetta, jos teräverkko on vahingoittunut, sillä ihoosi voi tulla haavaumia.
- Pidä molemmat leikkuuterät kiinnitettyinä. Partakone saattaa vahingoittaa, jos vain toinen leikkuuterä on kiinnitettynä.
- Älä paina teräverkkoo liian kovaa huultasi tai muuta kasvojesi osaa vasten. Älä paina teräverkkoo suoraan näppylöiden tai vaurioituneen ihon päälle.
- Jos puhdistat partakoneen vedellä, älä käytä merivettä tai kiehuvaa vettä. Älä upota partakonetta veteen pitkäksi ajaksi.
- Puhdista laitteen kotelo vain kevyesti saippuavedellä tai vesijohtovedellä kostutetulla pehmeällä kankaalla. Älä käytä tinneriä, bensiiniä, alkoholia tai muita kemikaaleja.
- Säilytä partakone käytön jälkeen paikassa, jossa on alhainen kosteus.
- Älä säilytä partakonetta paikassa, jossa se altistuu suoralle auringonvalolle tai muille lämmön lähteille.
- Irrota muuntaja pistorasiasta ottamalla kiinni muuntajasta. Jos vedät virtajohtosta, se voi vahingoittaa.
- Älä jaa partakonettasi perheenjäsenten tai muiden ihmisten kanssa. Se saattaa aiheuttaa infektion tai tulehduksen.

Käyttötarkoitus

- Tätä partakonetta voi käyttää märkäajoon partavaahdon kanssa tai kuiva-ajoon. Vesitiivistä partakonetta voi käyttää suihkussa, ja sen voi puhdistaa vedellä. Seuraava merkki tarkoittaa, että laite sopii käytettäväksi kylvyssä tai suihkussa.



- Huomaat eron viimeistään kolmen viikon märkäajan jälkeen. Ihosi ja partasi sopeutuu noin kuukaudessa märkä- ja kuiva-ajoon Panasonicin partakoneella.

► Huomautuksia

- Tämä tuote on tarkoitettu vain kotitalouskäyttöön.
- Laitetta ei ole tarkoitettu henkilöille (lapset mukaan lukien), joiden fyysiset kyvyt, aistit tai henkiset kyvyt ovat heikentyneet tai jotka eivät osaa käyttää laitetta, paitsi jos heidän turvallisuudestaan vastaava henkilö on heitä siihen ohjannut. Lapsia pitää valvoa, jotta he eivät pääse leikkimään laitteella.

Koneen osat

- | | | | | |
|--------------------------------------|-----------------------------|---|------------------------------------|--|
| A Suojus | B Teräverko-osa | ① Teräverkon kehys | ② Teräverkko | ③ Teräverkon avauspainike |
| C Leikkuuterät | D Runko-osa | ④ Verkkokehyksen avauspainikkeet | ⑤ Kytkimen lukituspainike | ⑥ Käyttökytkin [O/]
O : POIS PÄÄLTÄ
 : PÄÄLLE |
| ⑦ LCD -paneeli ES-RT53 | a. Akun kapasiteetti | b. Latauksen tila (➡) | ⑧ LED-näyttö ES-RT33 | c. Akun varauksen merkkivalo (↔) |
| | | | ⑨ Laitteen pistorasias | d. Latauksen tilan merkkivalo (➡) |
| | | | ⑩ Trimmeri | ⑪ Trimmerin lukituspainike |
| | | | ⑫ Trimmerin kahva | E Verkkoalaite (RE7-59) |
| | | | ⑬ Muuntaja | ⑭ Sähköjohto |
| | | | ⑮ Laitteen pistoke | F Puhdistusharja |
| | | | | G Käyttöohjeet |
| | | | | H Takuukortti |

Lataus

Partakoneen lataus

- 1** Kytke laitteen pistoke [E15] partakoneeseen.
- 2** Kytke muuntajan [E13] pistoke pistorasiaan.

- Sammuta partakone ennen kiinnittämistä.
- Lataus on valmis noin 1 tunnin kuluttua.

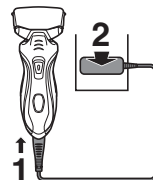

Et voi käyttää partakonetta silloin, kun se on latauksessa.

LCD-paneelin tai LED-näytön ilmaisimien merkitykset ladattaessa

Latauksen aikana

ES-RT53



Latauksen tila (E) palaa.

LCD -paneeli näyttää akun jäljellä olevan käyttökapasiteetin välillä 0% - 100%, 20%:n askelin.

ES-RT33



Latauksen tilan merkkivalo (➡) palaa.

Latauksen päätyttyä

ES-RT53

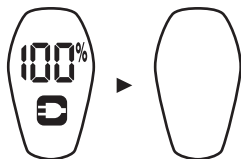

Akun kapasiteetti ja latauksen tila (🔌) syttyvät ja sammuvat 5 sekunnin kuluttua.

ES-RT33

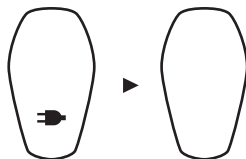

Kun lataus on valmis, latauksen tilan merkivalo (🔌) sammuu 5 sekunnin kuluttua.

- Suositeltava latauslämpötila on 0 - 35 °C. Akkujen toiminta voi heikentyä tai ne eivät ehkä lataudu äärimmäisen matalissa tai korkeissa lämpötiloissa.

ES-RT53

Kun lataus on valmis, ja käyttökytkin käännetään ON-tilaan partakoneen ollessa verkkovirtaan liitettynä, akun kapasiteetti ja latauksen tila (🔌) syttyvät ja sen jälkeen sammuvat 5 sekunnin kuluttua. Tämä osoittaa, että partakone on ladattu.

Jos lataat partakonetta ensimmäistä kertaa tai laitetta ei ole käytetty yli 6 kuukauteen, latauksen tila (🔌) ei saata palaa muutamaan minuuttiin tai laitteen toiminta-aika saattaa lyhentyä. Lataa tällöin laitetta yli 8 tuntia.

ES-RT33

Kun lataus on valmis, ja käyttökytkin käännetään ON-tilaan partakoneen ollessa verkkovirtaan liitettynä, latauksen tilan merkivalo (🔌) syttyy ja sen jälkeen sammuu 5 sekunnin kuluttua. Tämä osoittaa, että partakone on ladattu.

Jos lataat partakonetta ensimmäistä kertaa tai laitetta ei ole käytetty yli 6 kuukauteen, latauksen tilan merkivalo (🔌) ei saata palaa muutamaan minuuttiin tai laitteen toiminta-aika saattaa lyhentyä. Lataa tällöin laitetta yli 8 tuntia.

Parranajo

Partakoneen käyttö

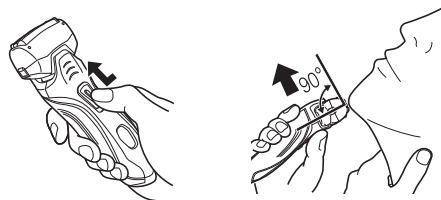

- 1** Avaa kytkimen lukitus [D5] ja paina käyttökytkin [D6] ylös.

- 2** Pitele partakonetta kuvassa osoitetulla tavalla ja aja partasi.

Vinkkejä parhaiden parranajotulosten saavuttamiseksi

Kun aloitat parranajon, paina ihoa vain kevyesti partakoneella. Venytä ihoa toisella kädellä ja liikuta partakonetta edestakaisin parran suunnan mukaisesti. Voit painaa partakonetta voimakkaammin, kun ihosi tottuu partakoneeseen. Voimakas painaminen ei paranna ajotarkkuutta.

Trimmerin käyttö

Paina trimmerin lukituspainiketta [D11] ja liu'uta trimmerin kahva [D12] yläasentoon. Aseta trimmeri oikeaan kulmaan ihollesi ja rajaa pulisongit liukuttamalla trimmeriä alaspäin.



- Sopiva käyttölämpötila on 0 - 35 °C. Jos käytät laitetta suositeltujen rajojen ulkopuolella, se saattaa lopettaa toimimisen.

LCD-paneelin tai LED-näytön ilmaisimien merkitykset käytettäessä

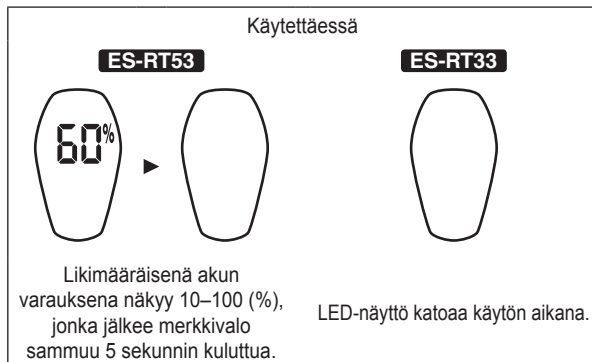

Kun akun lataus on vähäinen

ES-RT53



"20%" tulee näkyviin ja latauksen tila (🔌) vilkkuu, kun partakone sammutetaan.

- Kun "20%" tulee näkyviin ja latauksen tila (🔌) vilkkuu, jäljellä on vielä 1-2 parranajokertaa. (Kesto riippuu käytöstä.)

ES-RT33



• Akun varauksen merkkivalo (🔌) vilkkuu, kun partakone sammutetaan.

- Kun akun varauksen merkkivalo (🔌) tulee näkyviin, jäljellä on vielä 1-2 parranajokertaa. (Kesto riippuu käytöstä.)

- Täyteen ladatun akun virta riittää noin 14 parranajokertaan à 3 minuuttia.

Puhdas

Partakoneen puhdistus

1. Irrota partakone verkkolaitteesta.
2. Pese teräverkko saippualla ja vedellä.
3. Kytke partakone päälle.



4. Sammuta partakone 10–20 sekunnin jälkeen.
5. Irrota teräverkko-osa [B].

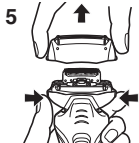

6. Puhdista partakone ja teräverkko-osa [B] juoksevalla vedellä.



7. Kuivaa roiskunut vesi kuivalla kankaalla.
8. Kuivaa teräverkko-osa [B] ja partakone kokonaan.
9. Kiinnitä teräverkko-osa [B] partakoneeseen.

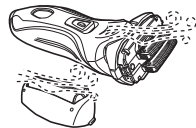

Puhdistus harjalla

Puhdista teräverkko [B②], partakone ja trimmeri [D⑩] pitkällä harjalla.

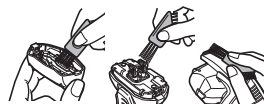

Puhdista leikkuuterät [C] lyhyellä harjalla liikuttamalla sitä kuvan (A) osoittamassa suunnassa.

- Älä liikuta harjaa kuvan (B) osoittamassa suunnassa.

Leikkuuterät [C] vaurioituvat ja saattavat tylsyä.

- Älä puhdista teräverkkoa lyhyellä harjalla.

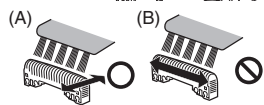

Huolto

Teräverkon ja leikkuuterien vaihto

teräverkko	kerran vuodessa
leikkuuterät	joka toinen vuosi

Teräverkko-osan irrottaminen

Paina teräverkon vapautuspainikkeita [D④] ja nosta teräverkko-osaa [B] ylöspäin.

Teräverkko-osan kiinnittäminen

Kiinnitä teräverkko-osa [B] partakoneeseen kunnolla kunnes se napsahtaa.

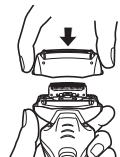

► Teräverkon vaihto

1. Paina teräverkon avauspainikkeita [B③] ja vedä teräverkko [B②] alas.
2. Aseta teräverkköjärjestelmä [B②] kuvan osoittamalla tavalla niin, että se naksahdtaa paikalleen.
 - Kiinnitä teräverkköjärjestelmä [B②] aina oikeassa suunnassa.
 - Aseta teräverkköjärjestelmä [B②] aina teräverkon kehukseen [B①], kun liität sen partakoneeseen.

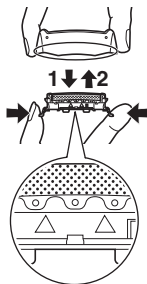

► Leikkuuterien vaihto

1. Poista leikkuuterät [C] yksi kerrallaan.
 - Älä koske leikkuuterien [C] metallisia reunoja. Voit vahingoittaa kätesi.
2. Pane leikkuuterät [C] paikoilleen yksi kerrallaan, kunnes kuulet naksahduksen.

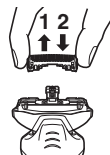

Varaosat

Varaosia on saatavilla jälleenmyyjälläsi tai huoltoliikkeessä.

Varaosat malliin ES-RT53/ES-RT33	Teräverkko ja leikkuuterät	WES9013
	Teräverkko	WES9087
	Leikkuuterät	WES9068

Akkujen odotettu käyttöikä ja vaihtaminen

- Noin 3 vuotta (takuu-aika on 1 vuosi) ladattaessa joka 2. viikko. Akkujen voidaan myös katsoa olevan käyttöikänsä lopussa, kun toimintojen määrä täydellä latauksella on äärimmäisen pieni. (Odotettu akkujen käyttöikä vaihtelee suuresti riippuen laitteen käytöstä, säilytystavasta jne.)
- Akkujen vaihtamiseksi ota yhteyttä jälleenmyyjään, jolta ostit tuotteen. Akkujen vaihtaminen itse voi heikentää vedenpitävyyttä ja johtaa laitteen vioittumiseen.

Ympäristönsuojelu ja materiaalien kierrätys

Tämä partakone sisältää nikkelimetallihydriakut. Varmista, että akut hävitetään paikallisten määräysten mukaisesti.

Huolto

Yhteystiedot

Käy Panasonicin www-sivulla osoitteessa <http://panasonic.net> tai ota yhteyttä valtuutettuun asiakaspalveluun (löydät sen yhteystiedot pan european -takuuliitteestä), jos tarvitset lisätietoa tai jos partakone tai sen johto on vaurioitunut.

Tietoja vanhojen laitteiden ja käytettyjen paristojen keräyksestä ja hävittämisestä



Nämä merkinnät tuotteissa, pakkauksissa ja/tai niihin liitetyissä dokumenteissa tarkoittavat, että käytettyjä sähkö- ja elektroniikkalaitteita sekä paristoja ei tule sekoittaa tavalliseen kotitalousjätteeseen.



Vanhojen tuotteiden ja käytettyjen paristojen asianmukainen käsittely, talteen ottaminen ja kierrätys edellyttävät niiden viemistä tarjolla oleviin keräyspisteisiin kansallisten määräysten sekä



direktiivien 2002/96/EC ja 2006/66/EC mukaisesti. Kun hävität tuotteet ja paristot asianmukaisesti, autat säilyttämään arvokkaita luonnonvaroja sekä

ehkäisemään ihmisen terveydelle ja ympäristölle haitallisia vaikutuksia, joita vääränlainen jätteenkäsittely voi aiheuttaa.

Ota yhteys asuinkuntasi viranomaisiin, jätteenkäsittelystä vastaavaan tahoon tai tuotteiden ostopaikkaan saadaksesi lisätietoja vanhojen tuotteiden ja paristojen keräyksestä ja kierrätyksestä.

Tuotteiden epäasianmukaisesta hävittämisestä saattaa seurata kansallisessa lainsäädännössä määrätty rangaistus.

Yrityksille Euroopan unionissa

Lisätietoja sähkö- ja elektroniikkalaitteiden hävittämisestä saat jälleenmyyjältä tai tavarantoimittajalta.

[Tietoja hävittämisestä Euroopan unionin ulkopuolella]

Nämä merkinnät ovat voimassa ainoastaan Euroopan unionin alueella. Ota yhteys paikallisiin viranomaisiin tai jälleenmyyjään saadaksesi tietoja oikeasta jätteenkäsittelymenetelmästä.

Sisäänrakennettujen akkujen hävittäminen

Poista akut, ennen kuin hävität partakoneen. Varmista, että akut hävitetään määräysten mukaisesti. Älä yritä pidentää partakoneen käyttöikää purkamalla tai vaihtamalla akkuja itse. Vaarana on tulipalo ja sähköisku. Akut pitää vaihtaa valtuutetussa huoltopisteessä.

• Irrota partakoneen sähköjohto, ennen kuin irrotat akut.

- Suorita kuvan vaiheet ① – ④, nosta akkuja ja poista ne paikaltaan.
- Ole varovainen, ettet aiheuta akkuihin oikosulkuja.

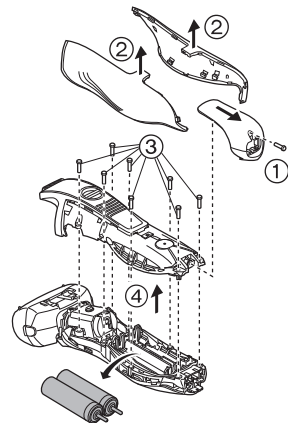

Tekniset tiedot

Virtalähde	Katso verkkolaitteen arvokilvestä. (automaattinen jännitteenvaihtaja)
Moottorin jännite	2,4 V ₋₋₋
Latausaika	Noin 1 tunti
Ilmassa kantautuva melu	parranajossa: 62 (dB (A) re 1 pW) rajaajan käytössä: 68 (dB (A) re 1 pW)

Dziękujemy za wybranie golarki ES-RT53/ES-RT33 firmy Panasonic. Dzięki naszej technologii WET/DRY możesz w łatwy sposób korzystać z maszynki firmy Panasonic do golenia zarówno na sucho, jak i pod prysznicem lub w kąpieeli, uzyskując delikatny efekt golenia. Przed rozpoczęciem korzystania prosimy przeczytać całą instrukcję.

Ważne

Ta maszynka zawiera wbudowane akumulatory. Nie należy wrzucać jej do ognia, podgrzewać, używać bądź pozostawiać w miejscu o wysokiej temperaturze.

Ostrzeżenie

- Przed czyszczeniem odłącz adapter od gniazdka sieciowego, aby uniknąć porażenia prądem elektrycznym.
- Używaj tylko dedykowanego zasilacza (RE7-59). Nie używaj dedykowanego zasilacza do ładowania innych urządzeń.
- Przerwij używanie w przypadku nieprawidłowego działania lub uszkodzenia.
- Podłącz adapter do gniazdka sieciowego z dala od wilgoci i suchymi rękami.
- Nigdy nie używaj zasilacza w łazience lub pomieszczeniu z prysznicem.
- Nie myj zasilacza wodą.
- Nie rozbieraj ani nie wymieniaj akumulatorów w celu ponownego użycia maszynki. Może to być przyczyną pożaru lub porażenia prądem elektrycznym. Akumulatory należy wymieniać w autoryzowanym centrum serwisowym.
- Odłącz adapter na czas przechowywania maszynki.
- Nie zaginaj przewodu zasilającego, ani nie owijaj go dookoła maszynki lub adaptera.
- Przewodu zasilającego nie można wymienić. W przypadku uszkodzenia przewodu zasilacz należy złomować.

Uwaga

- Folia zewnętrzna jest bardzo cienka i może ulec uszkodzeniu wskutek niewłaściwego użytkowania. Przed użyciem maszynki sprawdź, czy folia nie jest uszkodzona. Nie używaj maszynki, jeżeli folia jest uszkodzona, aby nie pokaleczyć sobie skóry.
- Pozostaw obydwa ostrza wewnętrzne na swoim miejscu. Jeżeli tylko jedno z ostrzy wewnętrznych będzie nałożone, maszynka może ulec uszkodzeniu.
- Nie przyciskaj zbyt mocno folii zewnętrznej do wargi lub innych części twarzy. Nie przykładaj folii zewnętrznej bezpośrednio do wyprysków lub zranionej skóry.
- Jeżeli płuczysz maszynkę pod wodą, nie używaj słonej ani gorącej wody. Nie zanurzaj maszynki w wodzie na dłuższy czas.
- Obudowę należy czyścić tylko miękką ściereczką lekko zwilżoną bieżącą wodą lub wodą z dodatkiem mydła. Nie używaj rozpuszczalnika, benzyny, alkoholu ani innych środków chemicznych.
- Po zakończeniu używania maszynkę należy przechowywać w miejscu o niskiej wilgotności.
- Nie przechowuj maszynki w miejscu narażonym na bezpośrednie działanie światła słonecznego lub innych źródeł ciepła.
- Trzymaj za adapter podczas odłączania go od gniazdka sieciowego. Ciągąc za przewód, możesz go uszkodzić.
- Nie udostępniaj swojej maszynki członkom rodziny ani innym osobom. Może to być przyczyną infekcji lub zapalenia.

Przeznaczenie

- Maszynki do golenia Wet/Dry można używać do golenia na mokro z pianką do golenia lub do golenia na sucho. Maszynka jest wodoszczelna i dzięki temu można z niej korzystać pod prysznicem i czyścić wodą. Symbol poniżej oznacza możliwość użycia w wannie lub pod prysznicem.



- Podaruj sobie luksus golenia na mokro z pianką przez co najmniej trzy tygodnie i poczuj różnicę. Przyzwyczajenie się do maszynki do golenia Panasonic Wet/Dry wymaga nieco czasu, ponieważ skóra i broda potrzebują około miesiąca, aby przestawić się na nową metodę golenia.

► Uwagi

- Produkt przeznaczony wyłącznie do użytku domowego.
- To urządzenie nie jest przeznaczone do użytku przez osoby (w tym dzieci) o ograniczonej sprawności fizycznej, czuciowej lub umysłowej lub nie posiadające wystarczającej wiedzy lub doświadczenia, chyba że zostały one odpowiednio poinstruowane o sposobie użytkowania urządzenia przez osobę odpowiadającą za ich bezpieczeństwo lub pozostają pod odpowiednią opieką. Dzieci muszą pozostawać pod opieką, tak aby dopilnować by nie bawiły się urządzeniem.

Dane dotyczące części

- A** Nakładka ochronna
- B** Głowica z folią zewnętrzną
 - ① Ramka folii
 - ② Zewnętrzna folia urządzenia
 - ③ Przycisk zwalniania zewnętrznej folii urządzenia
- C** Ostrza wewnętrzne
- D** Korpus maszynki
 - ④ Przycisk zwalniania ramki folii
 - ⑤ Przycisk blokowania przełącznika
 - ⑥ Włacznik zasilania [O/ |]
O: WYŁ.
| : WŁ.
 - ⑦ Panel LCD **ES-RT53**
 - a. Pojemność baterii
 - b. Stan ładowania (↔)
- ⑧ Wyświetlacz LED
 - ES-RT33**
 - c. Wskaźnik stanu naładowania baterii (↔)
 - d. Wskaźnik stanu ładowania (→)
 - ⑨ Gniazdo urządzenia
 - ⑩ Przyniararka
 - ⑪ Przycisk blokady przycinarki
 - ⑫ Uchwyt przycinarki
- E** Zasilacz (RE7-59)
 - ⑬ Adapter
 - ⑭ Przewód zasilający
 - ⑮ Wtyczka zasilania
- F** Szczoteczka czyszcząca
- G** Instrukcja obsługi
- H** Karta gwarancyjna

Ładowanie

Ładowanie maszynki

- 1** Włóż wtyczkę zasilania [E15] do gniazda maszynki.
 - 2** Podłącz adapter [E13] do gniazdka sieciowego.
- Wyłącz maszynkę przed umieszczeniem jej na ładowarce.
 - Ładowanie zostaje ukończone po upływie około 1 godziny.

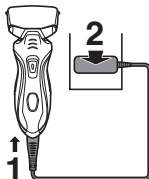

Nie można używać maszynki do golenia podczas ładowania.

Odczytywanie panelu LCD lub wyświetlacza LED podczas ładowania

Podczas ładowania

ES-RT53



Wskaźnik stanu ładowania (→) świeci.

Panel LCD pokazuje pozostały poziom naładowania akumulatora od 0% do 100%, co 20%.

ES-RT33



Wskaźnik stanu ładowania (→) świeci.

Po zakończeniu ładowania

ES-RT53

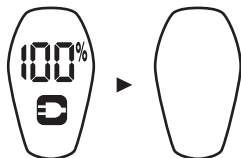

Wskaźniki pojemności baterii i stanu ładowania (☺) zaświecą się, a następnie zgasną po 5 sekundach.

ES-RT33

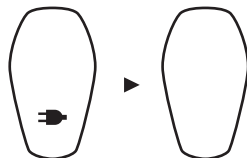

Po zakończeniu ładowania wskaźnik stanu ładowania (☞) zgaśnie po 5 sekundach.

- Zalecana temperatura otoczenia podczas ładowania wynosi 0 - 35 °C. W przypadku bardzo niskiej lub bardzo wysokiej temperatury wydajność akumulatorów może ulec obniżeniu lub akumulatory mogą się nie ładować.

ES-RT53 Po zakończeniu ładowania, przełączenie włącznika zasilania do pozycji ON przy podłączonej maszynce spowoduje zaświecenie wskaźników pojemności baterii i stanu ładowania (☺), a następnie zgaśnięcie po 5 sekundach. Świadczy to o pełnym naładowaniu maszynki. Kiedy maszynka jest ładowana po raz pierwszy lub jeśli nie była używana przez ponad 6 miesięcy, wskaźnik stanu ładowania (☺) może nie świecić się przez kilka minut lub czas pracy może ulec skróceniu. W takich przypadkach należy ładować urządzenie przez ponad 8 godzin.

ES-RT33 Po zakończeniu ładowania, przełączenie włącznika zasilania do pozycji ON przy podłączonej maszynce spowoduje zaświecenie wskaźnika stanu ładowania (☞), a następnie zgaśnięcie po 5 sekundach. Świadczy to o pełnym naładowaniu maszynki.

Kiedy maszynka jest ładowana po raz pierwszy lub jeśli nie była używana przez ponad 6 miesięcy, wskaźnik stanu ładowania (☞) może nie świecić się przez kilka minut lub czas pracy może ulec skróceniu. W takich przypadkach należy ładować urządzenie przez ponad 8 godzin.

Golenie

Użytkowanie maszynki

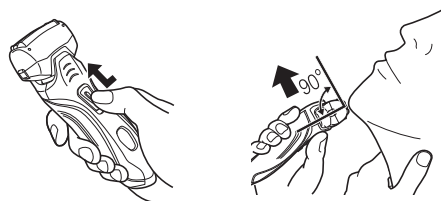

1 Wciśnij przycisk blokujący włącznik [D5] i przesunij włącznik zasilania [D6] do góry.

2 Podczas golenia trzymaj maszynkę tak jak pokazano na rysunku.

Porady w celu uzyskania najlepszego efektu golenia

Rozpocznij golenie przyciskając lekko maszynkę do twarzy. Naciągnij skórę wolną ręką i przesuwaj maszynkę w przód i do tyłu w kierunku brody. Możesz łagodnie zwiększać nacisk, kiedy twoja skóra przyzwyczai się do maszynki. Zbyt mocne dociskanie nie zapewni lepszego golenia.

Korzystanie z przyciskarki

Naciśnij przycisk blokady przycinarki [O 11] i przesuwaj uchwyt przycinarki [O 12] do góry. Przyłóż do twarzy pod kątem prostym i przesuwaj w dół, aby przyciąć baki.



- Odpowiednia temperatura otoczenia podczas użycia wynosi 0 – 35 °C. Jeśli urządzenie jest używane poza zalecanym zakresem temperatur, może przestać działać.

Odczytywanie panelu LCD lub wyświetlacza LED podczas użycia

Podczas użycia

ES-RT53



Przybliżony poziom naładowania akumulatora jest wyświetlany jako wartość od 10 do 100 (%), a następnie wskaźnik gaśnie po 5 sekundach.

ES-RT33



Wyświetlacz LED gaśnie podczas korzystania z urządzenia.

Kiedy poziom naładowania akumulatora jest niski

ES-RT53



Pojawia się wskazanie "20%", a wskaźnik stanu ładowania (⚡) miga podczas wyłączania maszynki.

- Możesz ogolić się jeszcze 1 lub 2 razy po tym, jak pojawi się wskazanie "20%", a wskaźnik stanu ładowania (⚡) zacznie migać. (Będzie się to zmieniać w zależności od sposobu użytkowania.)
- Pełne naładowanie zapewnia energię na około 14 goleń po 3 minuty każde.

ES-RT33



Wskaźnik stanu naładowania baterii (⚡) miga podczas wyłączania maszynki.

- Możesz ogolić się jeszcze 1 lub 2 razy po tym, jak pojawi się wskaźnik stanu naładowania baterii (⚡). (Będzie się to zmieniać w zależności od sposobu użytkowania.)

Czyszczenie

Czyszczenie maszynki

1. Wyjmij maszynkę z zasilacza.
2. Nałóż trochę mydła do rąk i nalej trochę wody na folię zewnętrzną.
3. Włącz maszynkę.



4. Wyłącz maszynkę po około 10-20 sekundach.
5. Zdejmij głowicę z folią zewnętrzną (E).

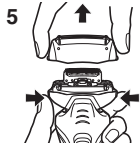

6. Umyj maszynkę i głowicę z folią zewnętrzną (E) pod bieżącą wodą.



7. Za pomocą suchej szmatki wytrzyj maszynkę do sucha.
8. Wysusz całkowicie głowicę z folią wewnętrzną (E) oraz maszynkę.
9. Przymocuj głowicę z folią zewnętrzną (E) do maszynki.

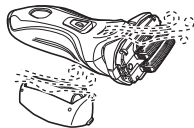

Czyszczenie szczoteczką

Oczyść zewnętrzną folię urządzenia (E②), korpus maszynki i przycinarkę (D⑩) używając szczoteczki z długim włosiem.

Oczyść ostrza wewnętrzne (C), używając szczoteczki z krótkim włosiem, przesuwając ją w kierunku (A).

- Nie przesuwaj szczoteczki z krótkim włosiem w kierunku (B) ponieważ możesz uszkodzić ostrza wewnętrzne (C), poprzez ich stępienie.
- Nie używaj szczoteczki z krótkim włosiem do czyszczenia folii zewnętrznej.

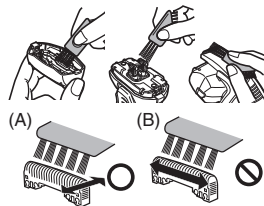

Konserwacja

Wymiana folii zewnętrznej i ostrzy wewnętrznych

zewnętrzna folia urządzenia	raz na rok
ostrza wewnętrzne	raz na dwa lata

Zdejmowanie głowicy z folią zewnętrzną

Przyciśnij przyciski zwalniania ramki folii [D④] i unieś głowicę z folią zewnętrzną [E] do góry.

Zakładanie głowicy z folią zewnętrzną

Zamocuj dokładnie głowicę z folią zewnętrzną [E] do maszyny aż do usłyszenia kliknięcia.

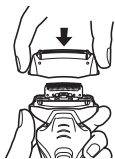

► Wymiana folii zewnętrznej w maszynce

1. Przyciśnij przyciski zwalniania zewnętrznej folii urządzenia [E③] i ściągnij zewnętrzną folię urządzenia [E②].
2. Włóż zewnętrzną folię urządzenia [E②] aż się zatrzaśnie na miejscu zgodnie z ilustracją.
 - Pamiętaj, aby zawsze mocować zewnętrzną folię urządzenia [E②] w poprawnym kierunku.
 - Pamiętaj, aby zawsze wkładać zewnętrzną folię urządzenia [E②] w ramkę folii [E①] podczas jej mocowania do maszyny.

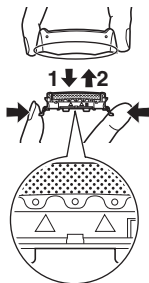

► Wymiana ostrzy wewnętrznych

1. Zdejmij ostrza wewnętrzne [C] pojedynczo.
 - Nie dotykaj krawędzi (metalowe części) ostrzy wewnętrznych [C], aby uniknąć skaleczenia dłoni.
2. Załóż ostrza wewnętrzne [C] pojedynczo aż się zatrzasną w punktach mocowania.

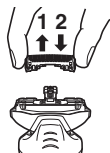

Serwis

Kontakt

Jeśli potrzebujesz informacji bądź gdy maszyna albo przewód zasilający zostały uszkodzone, odwiedź stronę internetową firmy Panasonic <http://panasonic.net> lub skontaktuj się z autoryzowanym centrum serwisowym (adres kontaktowy znajdziesz w ulotce paneuropejskiej gwarancji).

Części zamienne

Części zamienne dostępne są u sprzedawcy lub w Centrum Serwisowym.

Części zamienne dla ES-RT53/ES-RT33	Folia zewnętrzna i ostrza wewnętrzne	WES9013
	Zewnętrzna folia urządzenia	WES9087
	Ostrza wewnętrzne	WES9068

Oczekiwany czas eksploatacji i wymiana akumulatorów

- Około 3 lat (okres gwarancji wynosi 1 rok) przy ładowaniu raz na 2 tygodnie. Można przyjąć również, że czas eksploatacji akumulatorów dobiegł końca, kiedy liczba operacji po pełnym naładowaniu urządzenia stanie się bardzo mała. (Oczekiwany czas eksploatacji akumulatorów będzie się różnił w dużym stopniu w zależności od warunków użycia, przechowywania itp.).
- Skontaktuj się ze sprzedawcą, u którego zakupiono produkt, aby dokonać wymiany akumulatorów. Samodzielna wymiana akumulatorów może spowodować pogorszenie wodoodporności urządzenia, grożąc jego uszkodzeniem.

Ochrona środowiska i recykling materiałów

Niniejsze urządzenie zawiera akumulatory niklowo-wodorkowe. Prosimy o oddanie zużytych akumulatorów do likwidacji w miejscu oficjalnie do tego wskazanym, jeżeli takie istnieje w Waszym kraju.

Informacja dla użytkowników o gromadzeniu i pozbywaniu się zużytych urządzeń i baterii



Niniejsze symbole umieszczane na produktach, opakowaniach i/lub w dokumentacji towarzyszącej oznaczają, że nie wolno mieszać zużytych urządzeń elektrycznych i elektronicznych oraz baterii z innymi odpadami domowymi.



W celu zapewnienia właściwego przetwarzania, utylizacji oraz recyklingu zużytych produktów i baterii, należy oddawać je do wyznaczonych punktów gromadzenia odpadów zgodnie z przepisami prawa krajowego oraz postanowieniami Dyrektyw 2002/96/WE i 2006/66/WE.

Prawidłowe pozbywanie się w/w produktów i baterii pomaga oszczędzać cenne zasoby naturalne i zapobiegać potencjalnemu negatywnemu wpływowi na zdrowie człowieka oraz stan środowiska naturalnego, który towarzyszy niewłaściwej gospodarce odpadami. Więcej informacji o zbiórce oraz recyklingu zużytych produktów i baterii można otrzymać od władz lokalnych, miejscowego przedsiębiorstwa oczyszczania lub w punkcie sprzedaży, w którym użytkownik nabył przedmiotowe towary. Za niewłaściwe pozbywanie się powyższych odpadów mogą grozić kary przewidziane przepisami prawa krajowego.

Dotyczy użytkowników firmowych działających na terenie Unii Europejskiej
Chcąc w odpowiedni sposób pozbyć się urządzeń elektrycznych lub elektronicznych, należy skontaktować się ze sprzedawcą lub dostawcą, który udzieli dalszych informacji.

[Informacje o pozbywaniu się w/w urządzeń w państwach trzecich]
Niniejsze symbole obowiązują wyłącznie na terenie Unii Europejskiej.

Chcąc pozbyć się w/w urządzeń elektrycznych lub elektronicznych, należy skontaktować się z władzami lokalnymi lub sprzedawcą w sprawie właściwego sposobu pozbywania się tego rodzaju przedmiotów.

Utylizacja wbudowanych akumulatorów

Wymij wbudowane akumulatory zanim wyrzucisz maszynkę. Pamiętaj, aby akumulatory wyrzucać w specjalnie przeznaczonym do tego miejscu, jeżeli takie istnieje w Twoim kraju. Nie demontuj, ani nie wymieniaj akumulatorów w celu ponownego użycia maszynki. Może to spowodować pożar lub porażenie prądem elektrycznym. Wymieniaj akumulatory w autoryzowanym centrum serwisowym.

- Odłącz przewód zasilający od maszynki przed wyjęciem akumulatorów.
- Postępuj zgodnie z opisem w punktach od ① do ④, podnieś akumulatory i wymij je.
- Zachowaj ostrożność, aby nie zewrzeć styków akumulatorów.

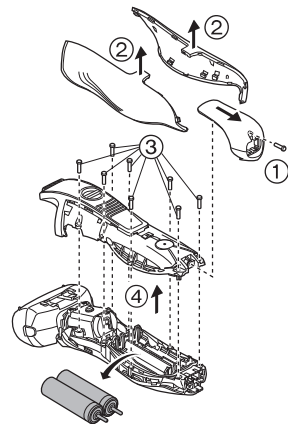

Dane techniczne

Źródło zasilania	Patrz tabliczka znamionowa na zasilaczu. (automatyczna zmiana napięcia zasilania)
Napięcie pracy silnika	2,4 V $\overline{---$
Czas ładowania	Okolo 1 godziny
Poziom hałasu	w trybie golenia: 62 (dB (A) odp. 1 pW) w trybie przycinania: 68 (dB (A) odp. 1 pW)

Děkujeme vám, že jste si zvolili holicí strojek Panasonic ES-RT53/ES-RT33. Díky naší technologii WET/DRY lze holicí strojek Panasonic používat na sucho nebo pro jemné a snadné oholení ve sprše či ve vaně. Před použitím si prosím přečtěte veškeré pokyny.

Důležité

Tento holicí strojek má zabudované nabíjecí baterie. Nevhazujte ji do ohně, nevystavujte teplu, ani nenabíjejte, nepoužívejte nebo neponechávejte v prostředí s vysokou teplotou.

Varování

- V rámci prevence úrazu elektrickým proudem před čištěním odpojte adaptér ze zásuvky ve zdi.
- Použijte jen dodaný síťový adaptér (RE7-59). Dodaný síťový adaptér nepoužívejte k nabíjení jiných přístrojů.
- V případě zjištění poškození nebo závady strojek přestaňte používat.
- Adaptér zapojte do zásuvky v místě, kde není vlhko, a dotýkejte se jej suchýma rukama.
- Síťový adaptér nikdy nepoužívejte v koupelně nebo ve sprše.
- Neumývejte síťový adaptér vodou.
- Pokud chcete holicí strojek znovu použít, baterie nerozebírejte ani nevyměňujte. Hrozí nebezpečí požáru nebo úrazu elektrickým proudem. Nechte je vyměnit v autorizovaném servisním středisku.
- Při ukládání holicího strojku odpojte adaptér.
- Síťovou šňůru neohýbejte, ani ji neobtáčejte kolem holicího strojku a adaptéru.
- Napájecí šňůru nelze vyměnit. Je-li napájecí šňůra poškozená, síťový adaptér musí být vyřazen.

Pozor

- Vnější planžeta je velmi tenká a při nesprávném používání se může zničit. Před použitím holicího strojku se ujistěte, že je planžeta nepoškozená. Nepoužívejte holicí strojek, pokud je planžeta poškozená, protože byste se mohli pořezat.
- Oba vnitřní břity nechte zasunuté ve strojku. Je-li zasunut pouze jeden vnitřní břit, může se holicí strojek zničit.
- Při přikládání vnější planžety na rty nebo jinou část obličeje nevyvíjejte nadměrný tlak. Vnější planžetu nepřikládejte přímo na kožní výrůstky nebo na poraněnou pokožku.
- Čistíte-li holicí strojek vodou, nepoužívejte mořskou nebo horkou vodu. Nenamáčejte holicí strojek ve vodě příliš dlouho.
- Vyčistěte kryt jen měkkým hadříkem nepatrně navlhčeným v kohoutkové vodě nebo mýdlové kohoutkové vodě. Nepoužívejte ředidlo, benzín líc nebo jiné chemikálie.
- Po použití holicí strojek skladujte v místě s nízkou vlhkostí.
- Holicí strojek neskladujte v místě, kde bude vystaven přímému slunečnímu světlu nebo jiným zdrojům tepla.
- Při odpojování ze zásuvky adaptér pevně držte. Za síťovou šňůru netahejte, protože byste ji mohli poškodit.
- Váš holicí strojek nepůjčujte nikomu z rodiny ani nikomu jinému. Může to způsobit infekci nebo zánět.

Účel použití

- Tento holicí strojek pro mokré/suché holení se používá pro mokré holení s holicí pěnou nebo pro suché holení. Tento vodotěsný holicí strojek můžete používat ve sprše a omývat vodou. Tento symbol znamená, že strojek je vhodný pro použití ve vaně či ve sprše.



- Holte se metodou mokrého holení s použitím pěny po dobu minimálně tří týdnů a vnímejte rozdíl. Na holicí strojek Panasonic pro mokré/suché holení si musíte krátkou chvíli zvykat, protože Vaše pokožka a vousy potřebují vždy přibližně jeden měsíc na to, aby se přizpůsobily nové metodě holení.

► Poznámky

- Tento výrobek je určen pouze pro domácí použití.
- Tento spotřebič není určen pro použití osob (včetně dětí) s omezenými fyzickými, smyslovými nebo mentálními schopnostmi nebo osoby s nepostačujícími zkušenostmi a znalostmi, pokud nejsou pod dohledem a nebo nebyly poučeny o používání spotřebiče osobou zodpovědnou za jejich bezpečnost. Na děti je třeba dohlížet, aby si s přístrojem nehrály.

Označení částí

- | | |
|---|--|
| <p>A Ochranné víčko</p> <p>B Sekce vnější planžety</p> <p>① Rám planžety</p> <p>② Vnější planžeta přístroje</p> <p>③ Tlačítka pro uvolnění vnější planžety přístroje</p> <p>C Vnitřní břity</p> <p>D Hlavní část</p> <p>④ Tlačítka pro uvolnění rámu fólie</p> <p>⑤ Tlačítko zámku vypínače</p> <p>⑥ Spínač [O/]</p> <p>O : VYPNUTO
 : ZAPNUTO</p> <p>⑦ Panel LCD ES-RT53</p> <p>a. Kapacita baterie</p> <p>b. Stav nabíjení (→)</p> | <p>⑧ Indikátor LED ES-RT33</p> <p>c. Kontrolka kapacity baterie (↔)</p> <p>d. Kontrolka stavu nabití baterie (→)</p> <p>⑨ Zdiřka spotřebiče</p> <p>⑩ Zastříhávač</p> <p>⑪ Tlačítko zajištění zastříhávače</p> <p>⑫ Rukojeť zastříhávače</p> <p>E Síťový adaptér (RE7-59)</p> <p>⑬ Adaptér</p> <p>⑭ Síťová šňůra</p> <p>⑮ Zástrčka přístroje</p> <p>F Kartáček na čištění</p> <p>G Návod k použití</p> <p>H Záruční list</p> |
|---|--|

Nabíjení

Nabíjení holicího strojku

- 1** Do holicího strojku zasuňte zástrčku přístroje [E15].
- 2** Zapojte adaptér [E13] do zásuvky.

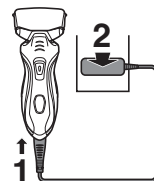

- Než holicí strojek připevníte k nabíječce, musíte jej vypnout.
- Nabíjení se dokončí přibližně po 1 hodině.

Holicí strojek nelze používat během nabíjení.

Informace na panelu LCD nebo indikátoru LED při nabíjení

Během nabíjení

ES-RT53



Rozsvítí se kontrolka stavu nabíjení (→).

ES-RT33



Rozsvítí se kontrolka stavu nabití baterie (→).

Panel LCD zobrazuje zbývající kapacitu baterie od 0% do 100%, v přírůstcích 20%.

Když je nabíjení dokončeno

ES-RT53

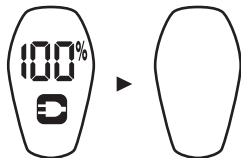

Indikátor kapacity baterie a stavu nabíjení (🔌) se rozsvítí a po 5 sekundách zase zhasnou.

ES-RT33

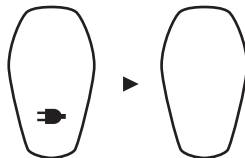

Kontrolka stavu nabíjení (🔌) se po dokončení nabíjení po 5 sekundách vypne.

- Doporučená okolní teplota pro nabíjení je 0 – 35 °C. V extrémně nízkých nebo vysokých teplotách se může snížit kapacita baterií, nebo se baterie nemusí nabít.

ES-RT53

Po dokončení nabíjení můžete zapnout spínač, je-li holicí strojek zapojený, indikátory kapacity baterie a stavu nabíjení (🔌) se rozsvítí a po 5 sekundách zhasnou. To znamená, že je holicí strojek zcela nabitý. Při prvním nabíjení holicího strojku, nebo pokud nebyl holicí strojek používán déle než 6 měsíců, se indikátor stavu nabíjení (🔌) nemusí několik minut rozsvítit, nebo se může zkrátit provozní doba. V těchto případech nabíjejte strojek déle než 8 hodin.

ES-RT33

Po dokončení nabíjení můžete zapnout spínač, je-li holicí strojek zapojený, pak se kontrolka stavu nabití baterie (🔌) rozsvítí a po 5 sekundách zhasne. To znamená, že je holicí strojek zcela nabitý. Při prvním nabíjení holicího strojku, nebo pokud nebyl holicí strojek používán déle než 6 měsíců, se kontrolka stavu nabití baterie (🔌) nemusí několik minut rozsvítit, nebo se může zkrátit provozní doba. V těchto případech nabíjejte strojek déle než 8 hodin.

Holení

Používání holicího strojku

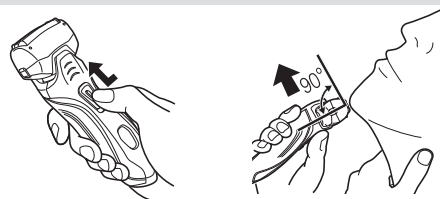

- 1** Stiskněte tlačítko zámku vypínače [D5] a posuňte spínač [D6] nahoru.
- 2** Držte holicí strojek tak, jak je ukázáno na obrázku výše, a oholte se.

Rady pro nejlepší oholení

Jemně přitlačte strojek k obličejí a začněte se holit. Volnou rukou napněte kůži a holicím strojkem pohybujte tam a zpět ve směru růstu vousů. Když si pokožka přivykne na tento holicí strojek, můžete mírně zvýšit tlak na pokožku. Nadměrný tlak však neumožňuje lepší oholení.

Používání zastříhávače

Stiskněte tlačítko zajištění zastříhávače [D11] a vysuňte rukojeť zastříhávače [D12] nahoru. Přidržeť ji ve správném úhlu k pokožce a pohybem dolů si zastříhnete kotlety.



- Vhodná okolní teplota pro nabíjení je 0 – 35 °C. Použijete-li přístroj v teplotách, které nespádají do tohoto doporučeného rozmezí, může přístroj přestat pracovat.

Údaje na panelu LCD nebo indikátoru LED při používání

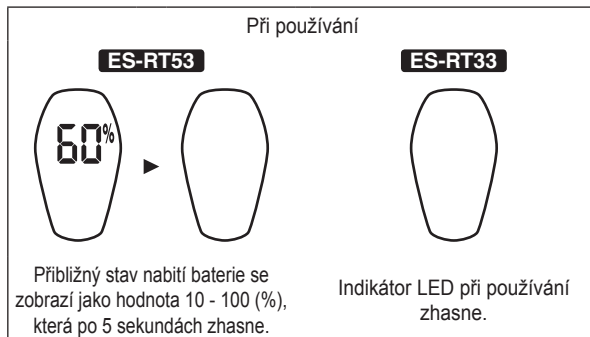

Když je kapacita baterie nízká

ES-RT53



Rozsvítí se "20%" a při vypínání holicího strojku bliká indikátor stavu nabití (☺).

- Po zobrazení "20%" a při blikajícím indikátoru stavu nabití (☺) se můžete ještě jednou nebo dvakrát oholit. (Záleží na způsobu použití strojku.)

- Plně nabitá baterie dodá energii na přibližně 14 oholení po 3 minutách.

ES-RT33



Kontrolka kapacity baterie (☺) bliká při vypínání holicího strojku.

- Po zobrazení kontrolky kapacity baterie (☺) se můžete oholit ještě jednou nebo dvakrát. (Záleží na způsobu použití strojku.)

Čištění

Čištění holicího strojeku

1. Odpojte holicí strojek od síťového adaptéru.
2. Na vnější planžetu naneste mýdlo a trochu vody.
3. Zapněte holicí strojek.



4. Po 10 až 20 sekundách holicí strojek vypněte.
5. Vyměňte sekci vnější planžety (B).

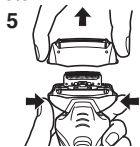

6. Omyjte holicí strojek a sekci vnější fólie (B) tekoucí vodou.



7. Setřete všechny kapky vody suchým hadříkem.
8. Sekci vnější fólie (B) a holicí strojek nechte zcela vyschnout.
9. Sekci vnější fólie (B) připevněte k holicímu strojeku.

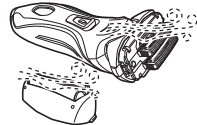

Čištění pomocí kartáčku

Dlouhým kartáčkem očistěte sekci vnější fólie přístroje (B②), tělo holicího strojeku a zastříhávač (D⑩).

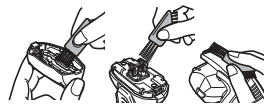

Krátkým kartáčkem očistěte vnitřní břity (C) pohybem ve směru (A).

- Nepohybujte krátkým kartáčkem ve směru (B), protože byste mohli poškodit nebo ztupit vnitřní břity (C).
- Nepoužívejte krátký kartáček k čištění vnější planžety.

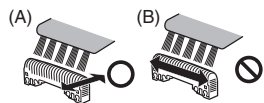

Údržba

Výměna vnější planžety přístroje a vnitřních břitů

vnější fólie přístroje	jednou za rok
vnitřní břity	jednou za dva roky

Vyjmutí sekce vnější planžety.

Stiskněte tlačítka pro uvolnění rámu fólie (D④) a zvedněte sekci vnější fólie (B) nahoru.

Připevnění sekce vnější planžety.

Sekci vnější planžety (B) připevněte k holicímu strojeku, dokud nezacvakne.

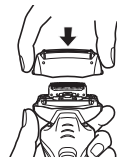

► Výměna vnější planžety přístroje

1. Stiskněte tlačítka pro uvolnění vnější fólie přístroje [B③] a zatlačte sekci vnější fólie přístroje [B②] dolů.
2. Vložte sekci vnější fólie přístroje [B②] podle obrázku, až uslyšíte cvaknutí.
 - Sekci vnější fólie přístroje [B②] vždy připevněte ve správném směru.
 - Sekci vnější fólie přístroje [B②] vždy vložte do rámu fólie [E①], když ji připevňujete k holicímu strojků.

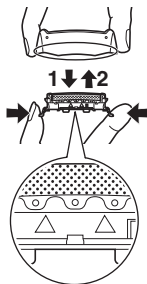

► Výměna vnitřních břitů

1. Vyjměte vnitřní břitě [C] jeden po druhém.
 - Nedotýkejte se okrajů vnitřních břitů [C] (kovových částí), abyste si neporanili ruce.
2. Nasaďte vnitřní břitě [C] jeden po druhém, až zacvaknou.

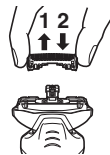

Servis

Kontakt

Pokud potřebujete informace, nebo když dojde k poškození holicího strojků nebo kabelu, navštivte webové stránky společnosti Panasonic <http://panasonic.net> nebo kontaktujte autorizované servisní středisko (jeho kontaktní adresu najdete na letáku o celoevropské záruce).

Náhradní díly

Náhradní díly jsou k dispozici u vašeho prodejce nebo servisního střediska.

Náhradní díly pro model ES-RT53/ES-RT33	Vnější planžeta a vnitřní břitě přístroje	WES9013
	Vnější planžeta přístroje	WES9087
	Vnitřní břitě	WES9068

Očekávaná životnost a výměna baterií

- Přibližně 3 roky (záruka je platná 1 rok) při nabíjení jednou za 2 týdny. Životnost baterií lze považovat za ukončenou, pokud je počet oholení na jedno plné nabití neobyčejně nízký. (Očekávaná životnost baterií se bude značně lišit v závislosti na použití, skladování, apod.)
- O výměnu baterií požádejte prodejce, u kterého jste strojek zakoupili. Pokud provedete výměnu baterií svépomocí, může dojít ke snížení odolnosti vůči vodě a k následnému poškození strojků.

Ochrana životního prostředí a recyklace materiálů

Tento holicí strojek obsahuje metalhydridové akumulátory. Prosíme odevzdejte baterie k likvidaci v oficiálně určeném místě, pokud takové ve vaší zemi existuje.

Informace pro spotřebitele o sběru a likvidaci odpadu z elektrických a elektronických zařízení a použitých baterií z domácností.



Tyto symboly na výrobcích, obalech nebo v průvodní dokumentaci znamenají, že použitá elektrická a elektronická zařízení a baterie nepatří do běžného domácího odpadu.



Správná likvidace, recyklace a opětovné použití jsou možné jen pokud odevzdáte tato zařízení a použité baterie na místech k tomu určených, za což neplatí žádné poplatky, v souladu s platnými národními předpisy a se Směrnicemi 2002/96/EU a 2006/66/EU. Správnou likvidací přístrojů a baterií pomůžete šetřit cenné suroviny a předcházet možným negativním

účinkům na lidské zdraví a na přírodní prostředí, které jinak mohou vzniknout při nesprávném zacházení s odpady.

Další informace o sběru, likvidaci a recyklaci starých přístrojů a použitých baterií Vám poskytnou místní úřady, provozovny sběrných dvorů nebo prodejna, ve které jste toto zboží zakoupili. Při nesprávné likvidaci odpadu vám hrozí pokuta v souladu s národní legislativou a místními předpisy.

Informace pro právnické osoby se sídlem v zemích Evropské Unie (EU)

Pokud chcete likvidovat elektrická nebo elektronická zařízení, obraťte se na prodejce nebo dodavatele s žádostí o další informace.

[Informace o likvidaci v zemích mimo Evropskou unii (EU)]

Tyto symboly platí jen v zemích Evropské unie. Pokud chcete likvidovat tento produkt, obraťte se na místní úřady nebo prodejce a informujte se o správném způsobu likvidace.

Likvidace zabudovaných nabíjecích baterií

Než holící strojek vyhodíte, vyjměte z něj zabudované baterie. Prosíme odevzdejte baterie k likvidaci v oficiálně určeném místě, pokud takové existuje. Baterie nerozebírejte ani nevyměňujte, pokud chcete holící strojek znovu použít. Hrozí nebezpečí požáru nebo

úrazu elektrickým proudem. Nechte je vyměnit v autorizovaném servisním centru.

- Když vyjímáte baterie, odpojte od holicího strojku síťovou šňůru.
- Proveďte kroky ① až ④, nadzdvihněte baterie a potom je vyjměte.
- Dbejte prosím na to, abyste baterie nezkratovali.

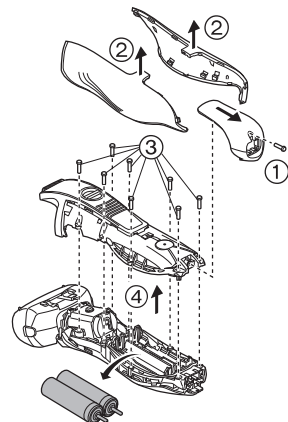

Technické údaje

Zdroj energie	Viz typový štítek na síťovém adaptéru. (Automatický převod napětí)
Napětí motoru	2,4 V---
Doba nabíjení	Cca 1 hodina
Akustický hluk ve vzduchu	v režimu holení: 62 (dB (A) při 1 pW) v režimu zastříhovače: 68 (dB (A) při 1 pW)

Ďakujeme, že ste si kúpili holiaci strojček značky Panasonic ES-RT53/ES-RT33. Pomocou našej technológie na MOKRÉ/ SUCHÉ holenie môžete svoj holiaci strojček značky Panasonic použiť nasucho alebo ho môžete na jemné a jednoduché holenie použiť v sprche alebo vo vani. Pred používaním si dôkladne prečítajte pokyny.

Dôležité

Tento holiaci strojček obsahuje zabudované nabíjateľné batérie. Nevhadzujte do ohňa, nevystavujte účinkom tepla, nenabíjajte, nepoužívajte ani nenechávajte na miestach s vysokou teplotou.

Pozor

- Pred čistením vyťahnite adaptér z domácej elektrickej zásuvky, aby ste predišli zásahu elektrickým prúdom.
- Používajte iba určený adaptér na striedavý prúd (RE7-59). Určený adaptér na striedavý prúd nepoužívajte na nabíjanie iných spotrebičov.
- Pokiaľ sa vyskytne nezrovnalosť alebo chyba, prestaňte výrobu používať.
- Adaptér pripojte do domácej elektrickej zásuvky na mieste, kde nie je vlhko, a manipulujte s ním suchými rukami.
- Adaptér na striedavý prúd nikdy nepoužívajte v kúpeľni alebo v sprche.
- Adaptér na striedavý prúd neumývajte vodou.
- V prípade, že chcete holiaci strojček opäť používať, batérie nerozoberajte ani nevymieňajte. Mohlo by dôjsť k požiaru alebo úrazu elektrickým prúdom. Nechajte ich vymeniť v autorizovanom servisnom stredisku.
- Pri uskladnení holiaceho strojčeka z neho odpojte adaptér.
- Napájací kábel neohýbajte ani ho neobmotávajte okolo holiaceho strojčeka a adaptéra.

- Napájací kábel nemožno vymeniť. Pokiaľ je kábel poškodený, adaptér na striedavý prúd by ste mali zneškodniť.

Pozor

- Vonkajšia fólia je veľmi tenká a pri nesprávnom použití sa môže poškodiť. Pred tým, ako strojček použijete, skontrolujte, či nie je fólia poškodená. V prípade, že je fólia poškodená, strojček nepoužívajte. Mohlo by dôjsť k porezaniu.
- Obidve vnútorné čepele ponechajte zasunuté. Ak je zasunutá iba jedna z vnútorných čepelí, holiaci strojček sa môže poškodiť.
- Pri aplikácii vonkajšej fólie na pery alebo inú časť tváre nepoužívajte nadmerný tlak. Vonkajšiu fóliu nepoužívajte priamo na znamienka alebo poranenú pokožku.
- Ak čistíte holiaci strojček vodou, nepoužívajte slanú alebo horúcu vodu. Nenamáčajte holiaci strojček do vody na dlho.
- Kryt čistíte iba mäkkou tkaninou mierne namočenou v čistej vode alebo čistej vode s pridaním saponátu. Nepoužívajte riedidlo, benzín, alkohol ani iné chemikálie.
- Po použití odložte holiaci strojček na mieste s nízkou vlhkosťou.
- Holiaci strojček neuskladňujte na miestach, kde by mohol byť vystavený účinkom priameho slnečného žiarenia alebo účinkom iných tepelných zdrojov.
- Pri odpájaní adaptéra z domácej elektrickej zásuvky ho pridržte. Neťahajte napájací kábel, pretože by sa mohol poškodiť.
- Svoj holiaci strojček nepožičiavajte iným členom rodiny ani iným osobám. V opačnom prípade by mohlo dôjsť k infekcii alebo zápalom.

Určené použitie

- Tento holiaci strojček na mokré a suché holenie je možné použiť na mokré holenie s penou alebo na suché holenie. Tento vodotesný holiaci strojček môžete použiť v sprche a čistiť ho pod vodou. Nasledujúci symbol znamená možnosť používania vo vani alebo v sprche.



- Holíte sa spôsobom mokrého holenia s penou na holenie minimálne tri týždne a všimajte si rozdiel. Na holiaci strojček na mokré a suché holenie si musíte chvíľu zvykať, pretože vaša pokožka i brada si vyžadujú vždy asi mesiac na to, aby sa prispôbilibi novému spôsobu holenia.

► Poznámky

- Tento výrobok je určený iba na domáce použitie.
- Prístroj nie je určený na to, aby ho používali osoby (vrátane detí) so zníženými fyzickými, zmyslovými alebo duševnými schopnosťami, pokiaľ nie je pre ne zabezpečený dozor alebo zaškolenie o používaní prístroja osobou zodpovednou za ich bezpečnosť. Je potrebné zaistiť, aby sa deti s prístrojom nehrali.

Identifikácia častí

- A** Ochranný kryt
- B** Časť s vonkajšou fóliou
 - ① Rám fólie
 - ② Vonkajšia fólia prístroja
 - ③ Tlačidlá uvoľnenia vonkajšej fólie prístroja
- C** Vnútorne čepele
- D** Hlavná časť
 - ④ Tlačidlá uvoľnenia rámu fólie
 - ⑤ Tlačidlo spínača uzamknutia
 - ⑥ Hlavný vypínač [O / |]
O: VYPNUTIE
| : ZAPNUTIE
 - ⑦ LCD panel **ES-RT53**
 - a. Výkon batérie
 - b. Stav nabitia (➔)
 - ⑧ Zobrazenie indikátorov LED **ES-RT33**
 - c. Indikátor kapacity batérie (↔)
 - d. Indikátor stavu nabitia (➔)
 - ⑨ Zásuvka prístroja
 - ⑩ Zastrihávač
 - ⑪ Tlačidlo zablokovania zastrihávača
 - ⑫ Rukoväť zastrihávača
- E** Adaptér na striedavý prúd (RE7-59)
 - ⑬ Adaptér
 - ⑭ Napájací kábel
 - ⑮ Konektor
- F** Čistiaca kefka
- G** Návod na obsluhu
- H** Záručný list

Nabíjanie

Nabíjanie holiaceho strojčeka

1 Zasuňte konektor [E15] do stojana nabíjačky.

2 Adaptér [E13] pripojte do domácej elektrickej zásuvky.

- Pred vloženíím holiaceho strojčeka do nabíjačky ho vypnite.
- Nabíjanie sa ukončí po približne 1 hodine.

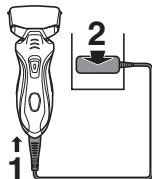

Počas nabíjania nie je možné holiaci strojček používať.

Vzhľad LCD panela alebo zobrazenia indikátorov LED pri nabíjaní

Počas nabíjania

ES-RT53



Stav nabitia (E) svieti.

Na LCD paneli sa zobrazí zvyšná kapacita batérie od 0 % do 100 % v nárastoch po 20 %.

ES-RT33

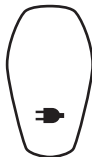

Indikátor stavu nabitia (E) svieti.

Po dokončení nabíjania

ES-RT53

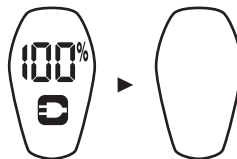

Výkon batérie a stav nabitia (E) sa rozsvietia a po 5 sekundách zhasnú.

ES-RT33

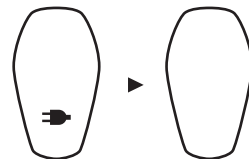

Po ukončení nabíjania indikátor stavu nabitia (E) zhasne po 5 sekundách.

- Odporúčaná teplota okolia pre nabíjanie je 0 – 35 °C. V prípade nabíjania pri veľmi nízkych alebo veľmi vysokých teplotách sa batérie nemusia správne nabíjať.

ES-RT53

Pokiaľ je holiaci strojček pripojený k sieti, ZAPNUTIE hlavným vypínačom po ukončení nabíjania spôsobí, že výkon batérie a stav nabitia (E) sa rozsvietia a následne po 5 sekundách zhasnú. Znamená to, že holiaci strojček je úplne nabitý.

Pri prvom nabíjaní holiaceho strojčeka alebo pokiaľ ste ho nepoužívali viac ako 6 mesiacov sa stav nabitia (E) nemusí na niekoľko minút rozsvietiť alebo môže byť prevádzkový čas skrátený. V takom prípade nabíjajte holiaci strojček viac ako 8 hodín.

ES-RT33

Pokiaľ je holiaci strojček pripojený k sieti, ZAPNUTIE hlavným vypínačom po ukončení nabíjania spôsobí, že indikátor stavu nabitia (E) sa rozsvieti a následne po 5 sekundách zhasne. Znamená to, že holiaci strojček je úplne nabitý.

Pri prvom nabíjaní holiaceho strojčeka alebo pokiaľ ste ho nepoužívali viac ako 6 mesiacov sa indikátor stavu

nabitia (➔) nemusí na niekoľko minút rozsvietiť alebo môže byť prevádzkový čas skrátený. V takom prípade nabíjajte holiaci strojček viac ako 8 hodín.

Holenie

Používanie holiaceho strojčka

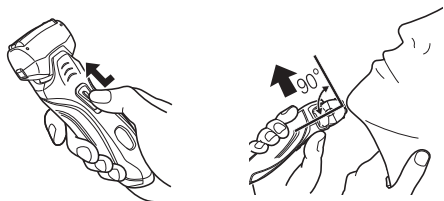

1 Stlačte tlačidlo spínača uzamknutia [D⑤] a posuňte hlavný vypínač [D⑥] dohora.

2 Držte holiaci strojček tak, ako je zobrazené na obrázku hore, a oholte sa.

Tipy na dosiahnutie najlepších výsledkov pri holení

Strojček mierne pritlačte k tvári a začnite sa holiť. Voľnou rukou napnite pokožku a holiacim strojčekom pohybujte vpred a vzad v smere rastu brady. Po tom, ako si vaša pokožka na strojček privykne, môžete tlak na pokožku mierne zvýšiť. Nadmerný tlak však neumožní lepšie oholenie.

Používanie zastrihávača

Stlačte tlačidlo zablokovania zastrihávača [D⑪] a rukoväť zastrihávača [D⑫] posuňte nahor. Priložte v pravom uhle k pokožke a pohybom nadol zastrihnite bokombrady.

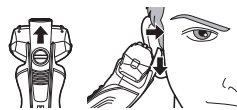

- Odporúčaná teplota okolia pre používanie je 0 – 35 °C. Prístroj môže prestať fungovať, ak ho používate pri teplotách mimo tohto odporúčaného rozsahu.

Vzhľad LCD panela alebo zobrazenia indikátorov LED počas používania

Počas používania

ES-RT53

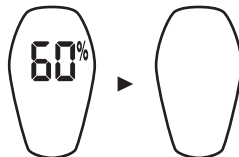

Približné nabitie batérie sa zobrazuje v rozsahu 10 – 100 (%) a následne po 5 sekundách dôjde k vypnutiu.

ES-RT33



Zobrazenia indikátorov LED pri používaní zmiznú.

V prípade nízkej kapacity batérie

ES-RT53



Objaví sa „20 %“ a stav nabitia (🔋) bliká pri vypnutí strojčeka.

- Po tom, čo sa zobrazí „20 %“, sa môžete oholiť ešte 1-alebo 2-krát a stav nabitia (🔋) bliká. (Líši sa to v závislosti od používania.)

- Plne nabitá batéria poskytne energiu na približne 14 holení po 3 minúty.

ES-RT33



Indikátor kapacity batérie (🔋) bliká pri vypnutí strojčeka.

- Po tom, čo sa zobrazí indikátor kapacity batérie (🔋), sa môžete oholiť ešte 1-alebo 2-krát. (Líši sa to v závislosti od používania.)

Čistenie

Čistenie holiaceho strojčeka

1. Vyberte holiaci strojček z adaptéra na striedavý prúd.
2. Na vonkajšiu fóliu naneste mydlo a trochu vody.
3. Zapnite holiaci strojček.



4. Po 10 až 20 sekundách vypnite holiaci strojček.
5. Odpojte časť s vonkajšou fóliou [B].

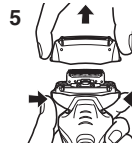

6. Holiaci strojček a časť s vonkajšou fóliou [B] vyčistíte pod tečúcou vodou.



7. Utrite zvyšné kvapky vody suchou tkaninou.
8. Časť s vonkajšou fóliou [B] a holiaci strojček nechajte dôkladne vyschnúť.
9. Na holiaci strojček nasadíte časť s vonkajšou fóliou [B].

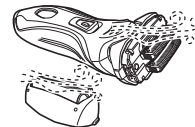

Čistenie kefkou

Vonkajšiu fóliu prístroja [B②], telo prístroja a zastrihávač [D⑩] vyčistíte pomocou dlhej kefkы.

Pomocou krátkej kefkы vyčistíte vnútorné čepele [C] pohybom v smere (A).

- Nepohybujte krátkou kefkou v smere (B), pretože by sa poškodili vnútorné čepele [C] a ovplyvnilo by to ich ostrosť.
- Nepoužívajte krátku kefkou na čistenie vonkajších fólií.

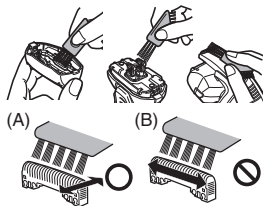

Údržba

Výmena vonkajšej fólie prístroja a vnútorných čepelí

vonkajšia fólia prístroja	raz za rok
vnútorné čepele	raz za dva roky

Odpájanie časti s vonkajšou fóliou

Stlačte tlačidlá uvoľnenia rámu fólie [D④] a vysuňte časť s vonkajšou fóliou [B] nahor.

Nasadenie časti s vonkajšou fóliou

Bezpečne pripojte časť s vonkajšou fóliou [B] k holiacemu strojčeku, až kým nezacvakne.

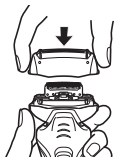

► Výmena vonkajšej fólie prístroja

1. Stlačte tlačidlá uvoľnenia vonkajšej fólie prístroja [B③] a potiahnite vonkajšiu fóliu [B②] smerom nadol.
2. Vložte vonkajšiu fóliu prístroja [B②], pokým nezapadne na miesto, ako je to znázornené na obrázku.
 - Vonkajšiu fóliu prístroja [B②] pripojte vždy správnym smerom.
 - Vždy vkladajte vonkajšiu fóliu prístroja [B②] k rámu fólie [B①] pri pripieňovaní k holiacemu strojčeku.

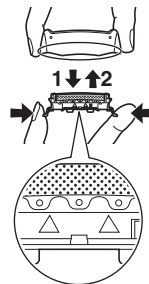

► Výmena vnútorných čepelí

1. Vnútorné čepele [C] vyberajte po jednej.
 - Aby ste predišli poraneniu rúk, nedotýkajte sa hrán (kovových častí) vnútorných čepelí [C].
2. Vnútorné čepele [C] vkladajte po jednej tak, aby zapadli.

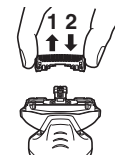

Servis

Kontakt

Pokiaľ dôjde k poškodeniu holiaceho strojčeka, k poškodeniu kábla alebo pokiaľ potrebujete iné informácie, navštívte internetovú stránku spoločnosti Panasonic na adrese <http://panasonic.net> alebo sa spojte s autorizovaným servisným strediskom (kontaktné adresy nájdete na letáku o celoeurópskej záruke).

Náhradné diely

Náhradné diely kúpite u predajcu alebo v servisnom stredisku.

Náhradné diely na ES-RT53/ES-RT33	Vonkajšia fólia prístroja a vnútorné čepele	WES9013
	Vonkajšia fólia prístroja	WES9087
	Vnútorné čepele	WES9068

Očakávaná životnosť a výmena batérií

- Približne 3 roky (záruka je 1 rok) pri nabíjaní raz za 2 týždne. Za skončenie životnosti batérií sa môže považovať, pokiaľ počet použítí pri úplnom nabití je veľmi nízky. (Očakávaná životnosť batérií sa bude značne líšiť v závislosti od podmienok používania, skladovania a pod.).
- O výmenu batérií požiadajte predajcu, u ktorého ste výrobok kúpili. Výmena batérií vlastnoručne môže mať za následok poškodenie odolnosti proti vnikaniu vody s dôsledkom porúch.

Informácie o ochrane životného prostredia a recyklovaní materiálu

Tento holiaci strojček obsahuje niklovo-kovové hybridné batérie. Batérie, prosím, odovzdajte na likvidáciu na oficiálne určenom mieste, ak také vo vašej krajine existuje.

Informácie pre užívateľ'ov o likvidácii použitého elektrického a elektronického zariadenia (súkromné domácnosti)



Tieto symboly na prístrojoch, batériách a baleniach alebo v priložených návodoch na použitie znamenajú, že použité elektrické a elektronické zariadenia a batérie sa nesmú miešať so všeobecným domácim odpadom. Pre správne zaobchádzanie, obnovu a recykláciu, odovzdajte prosím tieto produkty na určené zberné miesta, kde budú prijaté bez poplatku v súlade so Smernicami 2002/96/ES a 2006/66/ES. V niektorých krajinách je možné tieto produkty vrátiť priamo miestnemu maloobchodu v prípade, ak si objednáte podobný nový výrobok.



Správna likvidácia týchto produktov pomôže ušetriť hodnotné zdroje a zabrániť možným negatívnym vplyvom na ľudské zdravie a prostredie, ktoré môžu vzniknúť z nesprávneho zaobchádzania s odpadom.

Pre bližšie informácie o vašom najbližšom zbernom mieste kontaktujte, prosím, vaše miestne úrady.

V prípade nesprávnej likvidácie odpadu môžu byť uplatnené pokuty v súlade so štátnou legislatívou.

Pre právnické osoby v Európskej únii

Ak potrebujete zlikvidovať opotrebované elektrické a elektronické produkty, pre bližšie informácie kontaktujte, prosím, svojho miestneho predajcu alebo dodávateľ'a.

Informácie o likvidácii elektrického a elektronického odpadu v krajinách mimo Európskej únie

Tieto symboly platia iba v Európskej únii. Ak si prajete zlikvidovať tento produkt alebo batériu, pre bližšie informácie kontaktujte, prosím, vaše miestne úrady alebo predajcu a informujte sa o správnej metóde likvidácie.

Zneškodnenie zabudovaných nabíjateľných batérií

Pred likvidáciou holiaceho strojčeka z neho vyberte zabudovanú nabíjateľnú batériu. Batérie, prosím, odovzdajte na likvidáciu na oficiálne určenom mieste, ak také existuje. V prípade, že chcete holiaci strojček opäť používať, batérie nerozoberajte ani nevymieňajte. Mohlo by dôjsť k požiaru alebo úrazu elektrickým prúdom. Nechajte ju vymeniť v autorizovanom servisnom stredisku.

- Pred vybratím batérií z holiaceho strojčeka odpojte napájací kábel.
- Vykonajte kroky ① až ④, zdvihnite batérie a vyberte ich.
- Dbajte na to, aby nedošlo ku skratovaniu batérií.

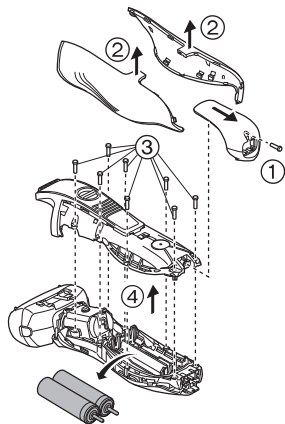

Technické údaje

Zdroj energie	Pozrite si štítok na adaptéri na striedavý prúd. (Automatický prevod napätia)
Napätie motora	2,4 V---
Čas nabíjania	Približne 1 hodina
Akustický hluk vo vzduchu	V režime holenia: 62 (dB (A) pri 1 pW) V režime zastrihávania: 68 (dB (A) pri 1 pW)

Köszönjük, hogy az ES-RT53/ES-RT33 Panasonic borotvát választotta. NEDVES/SZÁRAZ technológiáknak köszönhetően használhatja a Panasonic borotvát szárazon, vagy akár a zuhanyzóban vagy a kádban a könnyed borotválkozás érdekében. Kérjük, használat előtt olvassa el az összes utasítást.

Fontos

Ez a borotva beépített tölthető akkumulátorokkal rendelkezik. Ne dobja tűzbe, ne helyezze hő közelébe, ne töltsse, ne használja és ne hagyja magas hőmérsékletű helyen.

Vigyázat

- Az áramütés elkerülése érdekében tisztítás előtt húzza ki az adaptert a hálózati aljzathoz.
- A kijelölt hálózati adaptert (RE7-59) használja. A kijelölt hálózati adaptert ne használja más eszközökkel.
- Hagyja abba a használatot abnormális vagy hibás működés esetén.
- Az adaptert nedvességtől mentes hálózati aljzathoz csatlakoztassa! A műveletet száraz kézzel végezze!
- Soha ne használja a hálózati adaptert fürdőszobában vagy zuhanyzóban.
- Ne mossa le a hálózati adaptert vízzel.
- Ha tovább kívánja használni a borotvát, ne szedje szét és ne cserélje ki az akkumulátorokat! Ellenkező esetben tűz keletkezhet vagy áramütés következhet be. Valamelyik márkaszervizben cseréltesse ki az akkumulátorokat!
- A borotva tárolásakor húzza ki az adaptert a hálózati aljzathoz.
- Ne hajlítsa meg a tápkábelt, és ne tekerje a borotva és az adapter köré.
- A tápkábelt nem lehet kicserélni. Ha a kábel megsérült, a hálózati adaptert le kell selejtezni.

Figyelem

- A külső szita nagyon vékony, és rendellenes használat esetén könnyen megsérülhet. A borotva használatba vétele előtt ellenőrizze, hogy a szita nem sérült-e meg! Ne használja a borotvát, ha a szita sérült, ellenkező esetben megvágja a bőrét!
- Hagyja behelyezve mindkét belső vágókést. Ha csak az egyik belső vágókés van behelyezve, a borotva meghibásodhat.
- Ne alkalmazzon túlzott nyomást a külső szitára, ha az ajkához vagy az arca más részéhez illeszti. Ne nyomja a külső szítát közvetlenül bőrhibákra vagy sebekre.
- Ha vízzel tisztítja a borotvát, ne használjon sós vagy forró vizet. Ne áztassa túl sokáig a borotvát a vízben.
- A burkolatot csak enyhén vizes vagy szappanos vizes puha kendővel tisztítsa. Ne használjon hígítót, benzint, alkoholt vagy más vegyi anyagot.
- A borotvát használat után alacsony páratartalmú helyen tárolja.
- A borotvát ne tárolja olyan helyen, ahol az közvetlen napsugárzásnak, vagy más hőforrásnak van kitéve.
- A hálózati aljzathoz történő kihúzásánál az adaptert fogja meg. Károsodást okozhat, ha a tápkábelnél fogva húzza ki a csatlakozót.
- Ne használja a borotvát közösen családtagjaival vagy más személyekkel. Ellenkező esetben fertőzést vagy gyulladást okozhat.

Rendeltetészerű használat

- Ez a NEDVES/SZÁRAZ borotva egyaránt használható nedves (borotvahabbal) és száraz borotválkozáshoz. A vízálló borotva zuhanyzóban is használható és vízzel tisztítható. Az alábbi szimbólum azt jelzi, hogy a készülék fürdőkádban vagy zuhanyzóban is használható.



- Hetente legalább három alkalommal válassza a nedves borotvahabos borotválkozást: érezni fogja a különbséget! A Panasonic nedves/száraz borotvához való hozzászokás kis időt igényel: bőre és arcszőrzete kb. egy hónap alatt idomul hozzá bármilyen új borotválási módszerhez.

► **Jegyzetek**

- Ezt a készüléket kizárólag háztartási használatra tervezték.
- A készüléket nem használhatják csökkent fizikai, érzékelési és szellemi képességekkel rendelkező személyek (beleértve a gyerekeket is), illetve az efféle készülékek használatában járatlan személyek – kivéve, ha a készülék fenti személyek általi használatát egy biztonságukért felelős személy felügyeli vagy irányítja. A gyermekek is felügyeletet igényelnek, mert biztosítani kell, hogy ne játszhassanak a készülékkel.

Az alkatrészek azonosítása

- | | |
|--|------------------------------------|
| A Védősapka | ⑨ A készülék csatlakozójzata |
| B Külső szita rész | ⑩ Nyírófej |
| ① Szita-keret | ⑪ Nyírófej záró gomb |
| ② A rendszer külső szitája | ⑫ A nyírófej fogórésze |
| ③ A rendszer külső szitájának kioldógombjai | E Hálózati adapter (RE7-59) |
| C Belső vágókések | ⑬ Adapter |
| D Főkészülék | ⑭ Tápkábel |
| ④ A szita vázának kioldógombjai | ⑮ A készülék csatlakozója |
| ⑤ Kapcsolót rögzítő gomb | F Tisztítókefe |
| ⑥ Üzemkapcsoló [O/]
O : KI
 : BE | G Használati utasítás |
| ⑦ LCD panel ES-RT53 | H Garancialevél |
| a. Akkumulátor kapacitása | |
| b. Töltés állapota (➔) | |
| B LED kijelző ES-RT33 | |
| c. Akkumulátor-teljesítményt jelző lámpa (↔) | |
| d. Töltöttségi szintet jelző lámpa (➔) | |

Töltés

A borotva feltöltése

- 1 Csatlakoztassa a készülék csatlakozóját [E15] a borotvába.
- 2 Csatlakoztassa az adaptert [E13] egy hálózati aljzatba.

- Rögzítés előtt kapcsolja ki a borotvát!
- A töltés kb. 1 óra múlva befejeződik.

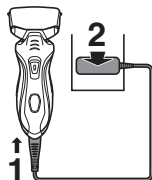

Nem működtetheti a borotvát töltés közben.

LCD-panel vagy az LED-kijelző jelentése töltés közben

Töltés közben

ES-RT53



A töltés állapota (E) világít.

Az LCD panel az akkumulátor töltöttségi szintjét jelzi 0% és 100% között, 20%-os lépésközzel.

ES-RT33

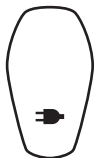

A töltöttségi szintet jelző lámpa (E) világít.

A töltés befejezése után közvetlenül

ES-RT53

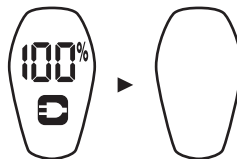

Az akkumulátor kapacitása és a töltés állapota (E) kigyullad, majd 5 mp múlva kikapcsol.

ES-RT33

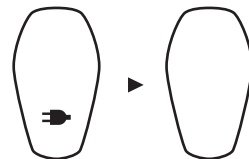

A töltés befejezése után 5 másodperccel a töltöttségi szintet jelző lámpa (E) kikapcsol.

- Ajánlott környezeti hőmérséklet töltéskor 0 - 35 °C. Az akkumulátorok teljesítménye csökkenhet, vagy a töltés megszűnhet különösen alacsony vagy magas hőmérséklet esetén.

ES-RT53

A töltés befejeződése után, ha a borotva be van dugva, az üzempcsoló BE állásba kapcsolásakor az akkumulátor kapacitása és a töltés állapota (E) lámpa kigyullad, majd 5 másodperc múlva kikapcsol. Ez jelzi, hogy a borotva teljesen fel van töltve.

Ha a borotvát először tölti, vagy ha több mint 6 hónapon keresztül nem használta, előfordulhat, hogy a töltés állapota (E) néhány percig nem világít vagy a működési idő lerövidül. Ilyen esetben töltse a borotvát 8 óránál tovább.

ES-RT33

A töltés befejeződése után, ha a borotva be van dugva, az üzempcsoló BE állásba kapcsolásakor a töltöttségi szintet jelző lámpa (E) kigyullad, majd 5 másodperc múlva kikapcsol. Ez jelzi, hogy a borotva teljesen fel van töltve. Ha a borotvát először tölti, vagy ha több mint 6 hónapon keresztül nem használta, előfordulhat, hogy a töltöttségi szintet jelző lámpa (E) néhány percig nem világít vagy

a működési idő lerövidül. Ilyen esetben töltsa a borotvát 8 óránál tovább.

Borotválkozás

A borotva használata

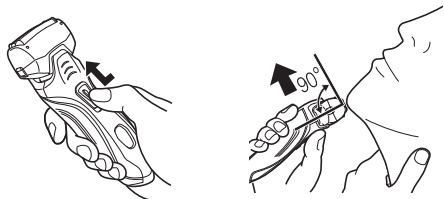

1 Nyomja le a kapcsolózár gombját [D⑤] és csúsztassa felfelé az üzemp kapcsolót [D⑥].

2 A borotvát tartsa az ábrán látható módon, és borotválkozzon meg!

Tippek a legjobb borotválási eredmények eléréséhez

Először enyhén nyomja a borotvát arcbőrére! Szabad kezével feszítse meg a bőrt, és mozgassa a borotvát előre és hátra, szakálla irányába! Amikor bőre hozzászokik a borotvához, enyhén növelheti a nyomást. A túl nagy nyomás nem eredményez hatékonyabb borotválást.

A nyírófej használata

Nyomja meg a nyírófej zárógombot [D⑪] és csúsztassa a nyírófej fogórészét [D⑫] felfele. Merőleges irányban helyezze a bőrére, és mozgassa lefelé az oldalszakáll vágásához.



- Ajánlott környezeti hőmérséklet használatkor 0 – 35 °C. Ha az ajánlott hőmérsékleti tartományon kívül használja a készüléket, leállhat a működése.

Az LCD-panel vagy LED-kijelző jelentése használat közben

Használat közben

ES-RT53

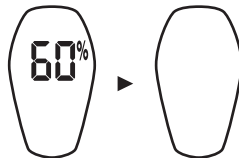

Az akkumulátor töltöttségének közelítő értéke 10–100 (%) jelzéssel jelenik meg, majd 5 másodperc múlva eltűnik.

ES-RT33



A LED-kijelzés használat közben eltűnik.

Amikor az akkumulátor töltése alacsony

ES-RT53



A "20%" jelzés megjelenik és a töltés állapota (🔋) villog a borotva kikapcsolásakor.

• A "20%" jelzés megjelenése és a töltés állapotának (🔋) villogása után még 1-2 alkalommal megborotválkozhat. (a használat módjától függően).

• Az akkumulátor teljes feltöltése kb. 14, egyenként 3 perces borotválkozásra elegendő töltést biztosít.

ES-RT33



A borotva kikapcsolásakor villog az akkumulátor-teljesítményt jelző lámpa (🔋).

• Az akkumulátor-teljesítményt jelző lámpa (🔋) megjelenése után még 1-2 alkalommal megborotválkozhat. (a használat módjától függően).

Tisztítás

A borotva tisztítása

1. Vegye le a borotvát a hálózati adatterről.
2. Kenje be tusfürdővel és vízzel a külső szitát!
3. Kapcsolja be a borotvát.



4. 10–20 másodperc elteltével kapcsolja ki a borotvát!
5. A külső szita rész eltávolítása [🔋].



6. A borotvát és a külső szita részt [🔋] folyó vízben tisztítsa meg.



7. Száraz ruhával törölje le a vízcseppeket!
8. Teljesen szárítsa meg a külső szitarészt [🔋] és a borotvát.
9. Csatlakoztassa a külső szitarészt [🔋] a borotvához.

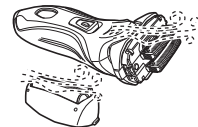

Tisztítás a kefével

Tisztítsa meg a rendszer külső szitáját [B②], a borotva testét és a nyírófejet [D⑩] a hosszú kefe segítségével.

Tisztítsa meg a belső vágókéseket [C] a rövid kefe (A) irányba való mozgásával.

- Ne mozgassa a rövid kefét (B) irányba, mivel ez károsíthatja a belső vágókéseket [C], és eltompíthatja az élüket.
- Ne használja a rövid kefét a külső szita tisztítására!

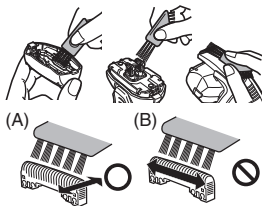

Karbantartás

A készülék külső szitájának és belső vágókéseinek cseréje

a rendszer külső szitája	évente egyszer
belső vágókécek	kétévente egyszer

A külső szita rész eltávolítása

Nyomja meg a szita vázának kioldógombjait [D④], és emelje felfele a külső szita részt [E].

A külső szita rész csatlakoztatása

A külső szita részt [E] ütközésig tolva, stabilan rögzítse a borotvához.

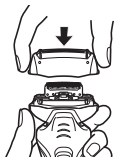

► A készülék külső szitájának cseréje

1. Nyomja meg a rendszer külső szitájának kioldó gombjait [B③], és húzza le a rendszer külső szitáját [B②].
2. Helyezze be a rendszer külső szitáját [B②] az ábra szerint, amíg egy kattantást nem hall.
 - Mindig a helyes irányban helyezze fel a rendszer külső szitáját [B②].
 - A borotvára történő felhelyezéskor mindig illessze a rendszer külső szitáját [B②] a szita-kerethez [B①].

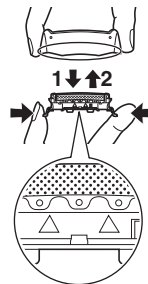

► A belső vágókécek cseréje

1. Egyenként vegye ki a belső vágókéceket [C].
 - Ne érintse meg a belső vágókécek [C] széleit (fém részeket), hogy elkerülje a kézsérülést.
2. Egyenként tegye be a belső vágókéceket [C], amíg a helyükre nem pattannak.

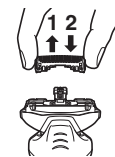

Szerviz

Elérhetőségek

Kérjük, látogassa meg a Panasonic weboldalt (<http://panasonic.hu>), vagy lépjen kapcsolatba jóváhagyott szervizközponttal (a címet a szervizlistán találja), amennyiben a borotva vagy a tápkábel megsérült.

Cserealkatrészek

A cserealkatrészek a forgalmazótól vagy a szervizközpontban vásárolhatók meg.

Az ES-RT53/ES-RT33 cserealkatrészei	A készülék külső szitájának és belső vágókéseinek cseréje	WES9013
	A rendszer külső szitája	WES9087
	Belső vágókések	WES9068

Várható élettartam és az akkumulátorok cseréje

- Nagyjából 3 év (garancia 1 év), ha 2 hetente egyszer tölti. Az akkumulátorok élettartama akkor is a végére ért, ha teljes töltésenként nagyon kevés műveletet lehet elvégezni. (Az akkumulátorok várható élettartama eltérő lehet, mert nagymértékben függ a használat, tárolás... stb. körülményeitől.)
- Az akkumulátorok cseréje érdekében vegye fel a kapcsolatot azzal a kereskedővel, ahol a terméket vásárolta. Az akkumulátorok házilag végzett cseréje ronthatja a vízállóságot, és ez hibát okozhat.

Környezetvédelem és újrahasznosítás

A borotva nikkkel-metálhidrid akkumulátorokat tartalmaz.
Az akkumulátorokat feltétlenül valamelyik hivatalosan kijelölt helyen ártalmatlanítsa, ha van ilyen az országban!

Tájékoztató felhasználók számára az elhasznált eszközök, szárazelemek és akkumulátorok begyűjtéséről és ártalmatlanításáról



A termékeken, a csomagoláson és/vagy a kíséző dokumentumokon szereplő szimbólumok azt jelentik, hogy az elhasznált elektromos és elektronikus termékeket, szárazelemeket és akkumulátorokat az általános háztartási hulladéktól külön kell kezelni.



Az elhasznált eszközök, szárazelemek és akkumulátorok megfelelő kezelése, hasznosítása és újrafelhasználása céljából, kérjük, hogy az ország törvényeinek, valamint a 2002/96/EK és a 2006/66/EK irányelveknek megfelelően juttassa el azokat a kijelölt gyűjtőhelyekre.

E termékek, szárazelemek és akkumulátorok előírászerű ártalmatlanításával Ön hozzájárul az értékes erőforrások megővéséhez, és megakadályozza az emberi egészség és a környezet károsodását, amit egyébként a hulladékok nem megfelelő kezelése okozhat.

Az elhasznált eszközök, szárazelemek és akkumulátorok begyűjtésével és újrafelhasználásával kapcsolatban, kérjük, érdeklődjön a helyi közösségénél, a területi hulladékártalmatlanító szolgálatnál vagy abban az üzletben, ahol a termékeket vásárolta. E hulladékok szabálytalan elhelyezését a nemzeti jogszabályok büntethetik.

Az Európai Unió üzleti felhasználói számára

Ha az elektromos vagy elektronikus berendezésétől meg kíván szabadulni, kérjük, további tájékoztatásért forduljon a forgalmazójához vagy a szállítójához.

[Hulladékkezelési tájékoztató az Európai Unióon kívüli egyéb országokban]

Ezek a szimbólumok csak az Európai Unióban érvényesek. Ha meg kíván szabadulni a termékektől, kérjük, lépjen kapcsolatba a helyi hatóságokkal vagy a kereskedővel, és kérdezze meg őket a hulladékéltelvezés megfelelő módjáról.

A beépített akkumulátorok ártalmatlanítása

A borotva ártalmatlanítása előtt távolítsa el a beépített tölthető akkumulátorokat! Az akkumulátorokat feltétlenül valamelyik hivatalosan kijelölt helyen ártalmatlanítsa, ha van ilyen! Ha tovább kívánja használni a borotvát, ne szedje szét és ne cserélje ki az akkumulátorokat! Ellenkező esetben tűz keletkezhet vagy áramütés következhet be. Valamelyik márkaszervizben cseréltesse ki!

- Az akkumulátorok eltávolítása előtt húzza ki a tápkábelt a borotvából!
- Hajtsa végre az ① – ④. lépéseket, majd emelje fel és vegye le az akkumulátorokat!
- Vigyázzon, nehogy rövidzárlatot okozzon az akkumulátorokban.

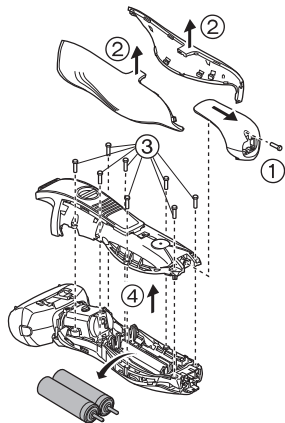

Műszaki adatok

Áramellátás	Lásd a hálózati adapteren levő adattáblát. (Automatikus feszültségátalakítás)
Motorfeszültség	2,4 V---
Töltési idő	Nagyjából 1 óra
Levegőben terjedő akusztikai zaj	borotva üzemmódban: 62 (dB (A) 1 pW teljesítménynél) nyíró üzemmódban: 68 (dB (A) 1 pW teljesítménynél)

Műszaki adatok:

Minőségtanúsítás

Motorfeszültség: 3,25 V DC egyenfeszültség

Töltési idő: 1 óra

Ezt a készüléket kizárólag háztartási használatra tervezték.

Tápellátás: beépített akkumulátor

Tápfeszültség: 5,4 V egyenfeszültség

Méretek (szélesség x magasság x mélység):

16,6 cm × 6,4 cm × 5,2 cm

Tömeg: 200 g **ES-RT53**

195 g **ES-RT33**

Hálózati tápegység és akkumulátor töltő adatai:

Típus: RE7-59

Hálózati feszültség: 100–240 V, 50–60 Hz

(Automatikus feszültségátalakítás)

Áramfelvétel: 180 mA

Kimenő feszültség: 5,4 V egyenfeszültség

Terhelhetőség: 1,2 A

Érintésvédelmi osztály: II.

Méretek (szélesség x magasság x mélység):

6,7 cm × 2,5 cm × 9,2 cm

Tömeg: 145 g

Megjegyzés: A műszaki adatok változtatásának jogát fenntartjuk.

A tömeg és méret adatok megközelítő értékek.

Vă mulțumim pentru că ați ales un aparat de ras Panasonic ES-RT53/ES-RT33. Cu tehnologia noastră UMED/USCAT, vă puteți bucura de utilizarea aparatului nostru de ras în mod uscat, la duș sau în cadă, pentru un bărbierit delicat și ușor. Vă rugăm să citiți cu atenție toate instrucțiunile înainte de utilizare.

Important

Acest aparat de ras are acumulatori încorporați. Nu-l aruncați în foc, nu-l expuneți la căldură, nu-l încărcăți, utilizați sau lăsați într-un mediu cu temperatură ridicată.

Avertisment

- Deconectați adaptorul de la priză înainte de curățare, pentru a preveni electrocutarea.
- Folosiți exclusiv adaptorul de c.a. dedicat (RE7-59). Nu folosiți adaptorul de c.a. dedicat pentru a încărca alte aparate electrocasnice.
- Întrerupeți utilizarea când apare o anomalie sau o defecțiune.
- Conectați adaptorul într-o priză ce se află într-o zonă fără umezeală și manevrați-l cu mâinile uscate.
- Nu folosiți niciodată adaptorul de c.a. în baie sau în cabina de duș.
- Nu spălați adaptorul de c.a. cu apă.
- Nu demontați sau înlocuiți acumulatorii pentru a putea folosi aparatul de ras din nou. Acest lucru ar putea provoca incendiu sau electrocutare. Înlocuiți-i la un centru de service autorizat.
- Deconectați adaptorul atunci când depozitați aparatul de ras.
- Nu îndoiți cablul de alimentare și nu-l înfășurați în jurul aparatului de ras și al adaptorului.
- Cablul de alimentare nu poate fi înlocuit. În cazul în care cablul este deteriorat, adaptorul de c.a. trebuie să fie casat.

Atenție

- Folia externă este foarte subțire și poate fi deteriorată dacă nu este folosită corect. Verificați dacă folia nu este deteriorată înainte de a folosi aparatul de ras. Nu folosiți aparatul de ras dacă folia este deteriorată pentru că vă veți tăia pielea.
- Păstrați ambele lame interioare inserate. Dacă este inserată o singură lamă interioară, aparatul de ras poate fi deteriorat.
- Nu folosiți o presiune prea mare pentru a aplica folia exterioară pe buză sau în altă zonă a feței. Nu aplicați folia exterioară direct pe pete sau pe pielea rănită.
- În cazul în care curățați aparatul de ras cu apă, nu folosiți apă sărată sau fierbinte. Nu țineți aparatul de ras în apă o perioadă lungă de timp.
- Curățați numai carcasa cu un material textil moale, umezit puțin cu apă sau cu apă cu săpun. Nu utilizați diluant, benzină, alcool sau alte chimicale.
- După utilizare, păstrați aparatul de ras într-un loc cu umiditate scăzută.
- Nu păstrați aparatul de ras într-un loc în care va fi expus la lumina directă a soarelui sau la alte surse de căldură.
- Apucați de adaptor atunci când îl scoateți din priză. Dacă trageți de cablul de alimentare, îl puteți deteriora.
- Nu împrumutați aparatul de ras în familie sau altor persoane. Acest lucru se poate solda cu o infecție sau o inflamație.

Destinație de utilizare

- Acest aparat de ras pentru bărbierit umed/uscat poate fi folosit pentru bărbierit umed cu loțiune de ras sau pentru bărbierit uscat. Puteți folosi acest aparat de ras etanș la duș și îl puteți curăța cu apă. Simbolul de mai jos înseamnă că se poate folosi în baie sau la duș.



- Bărbieriți-vă cu aparatul de ras cel puțin trei săptămâni și observați diferența. Aparatul dvs. de ras pentru bărbierit umed/uscat Panasonic necesită un timp pentru a vă obișnui cu el deoarece pielea și barba dvs. au nevoie de aproximativ o lună pentru a se adapta la noua metodă de bărbierit.

► Note

- Acest produs este destinat exclusiv pentru utilizare casnică.
- Acest aparat nu este conceput pentru utilizare de către persoane (inclusiv copii) cu capacități fizice, senzoriale sau mentale reduse, în absența supravegherii sau instruirii privind utilizarea acestui aparat de către o persoană responsabilă de siguranța lor. Copiii trebuie să fie supravegheați pentru a vă asigura că nu se joacă cu aparatul.

Identificarea părților componente

- A** Capac de protecție
- B** Secțiunea foliei exterioare
 - ① Cadru foliei
 - ② Folie exterioară a sistemului
 - ③ Butoane de eliberare a foliei exterioare a sistemului
- C** Lame interioare
- D** Corp principal
 - ④ Butoane de eliberare a cadrului foliei
 - ⑤ Buton de blocare a întrerupătorului
 - ⑥ Întrerupător de pornire [O / I]
O : OPRIT
I : PORNIT
- ⑦ Panou LCD **ES-RT33**
 - a. Capacitatea bateriei
 - b. Stare de încărcare (➡)
- ⑧ Afișaj LED **ES-RT33**
 - c. Indicator luminos de capacitate a bateriei (↔)
 - d. Indicator luminos stare încărcare (➡)
- ⑨ Conector aparat
- ⑩ Dispozitiv de tuns
- ⑪ Buton de blocare dispozitiv de tuns
- ⑫ Mâner dispozitiv de tuns
- E** Adaptor de c.a. (RE7-59)
- ⑬ Adaptor
- ⑭ Cablu de alimentare
- ⑮ Fișa adaptorului
- F** Perie de curățare
- G** Instrucțiuni de funcționare
- H** Card de garanție

Încărcare

Încărcarea aparatului de ras

1 Introduceți ștecherul aparatului [E15] în aparatul de ras.

2 Conectați adaptorul [E13] la o priză.

- Opriiți aparatul de ras înainte de a-l atașa.
- Încărcarea este încheiată după aprox. 1 oră.

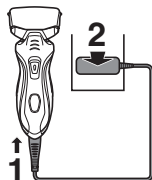

Nu puteți utiliza aparatul de ras în timpul încărcării.

Citirea panoului LCD sau a afișajului LED în timpul încărcării

În timpul încărcării

ES-RT53



Indicatorul stare de încărcare (E) se aprinde.

Panoul LCD arată capacitatea rămasă a bateriei de la 0% la 100%, în unități crescătoare de 20%.

ES-RT33

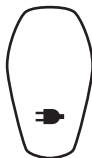

Indicatorul luminos stare de încărcare (E) se aprinde.

După ce încărcarea s-a terminat

ES-RT53

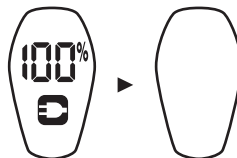

Indicatorul capacitatea bateriei și stare de încărcare (E) se va aprinde și apoi se va stinge după 5 secunde.

ES-RT33

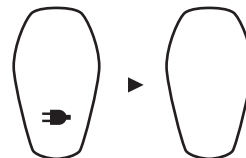

După ce încărcarea este completă, indicatorul luminos stare încărcare (E) se stinge după 5 secunde.

- Temperatura ambientă recomandată pentru încărcare este de 0-35 °C. Este posibil ca acumulatorii să nu se încarce corespunzător sau chiar deloc la temperaturi extrem de scăzute sau de ridicate.

ES-RT53 După ce încărcarea este completă, apăsarea întrerupătorului de pornire în timp ce aparatul de ras este conectat va determina aprinderea indicatorului capacitatea bateriei și stare de încărcare (E) și apoi stingerea lui după 5 secunde. Aceasta arată că aparatul de ras este complet încărcat.

La încărcarea aparatului de ras pentru prima dată sau atunci când nu a fost folosit mai mult de 6 luni, indicatorul stare de încărcare (E) este posibil să nu se aprindă timp de câteva minute sau timpul de funcționare poate deveni mai scurt. În astfel de cazuri vă rugăm să-l încălcați mai mult de 8 ore.

ES-RT33 După ce încărcarea este completă, apăsarea întrerupătorului de pornire în timp ce aparatul de ras este conectat va determina aprinderea indicatorului

luminos stare încărcare (➡) și apoi stingerea lui după 5 secunde. Aceasta arată că aparatul de ras este complet încărcat.

La încărcarea aparatului de ras pentru prima dată sau atunci când nu a fost folosit mai mult de 6 luni, indicatorul luminos stare încărcare (➡) este posibil să nu se aprindă timp de câteva minute sau timpul de funcționare poate deveni mai scurt. În astfel de cazuri vă rugăm să-l încărcăți mai mult de 8 ore.

Aparat de ras

Utilizarea aparatului de ras

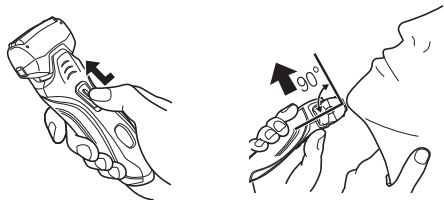

1 Apăsați butonul de blocare al întrerupătorului [D⑤] și glisați în sus întrerupătorul de pornire [D⑥].

2 Țineți aparatul de ras așa cum se arată în imaginea de mai sus și bărbieriți-vă.

Sfaturi pentru rezultate optime la bărbierit

Începeți bărbieritul cu aplicarea unei presiuni ușoare asupra feței. Întindeți pielea feței cu mâna liberă și deplasați aparatul de ras înainte și înapoi în direcția de creștere a firelor de barbă. Puteți mări ușor presiunea pe măsură ce pielea se obișnuiește cu acest aparat de ras. Aplicarea unei presiuni prea mari nu oferă un bărbierit mai eficient.

Folosirea dispozitivului de tuns

Apăsați butonul de blocare a dispozitivului de tuns [D⑪] și glisați mânerul dispozitivului de tuns [D⑫] în sus. Poziționați în unghi drept față de piele și deplasați în jos pentru a tunde peruciuni.

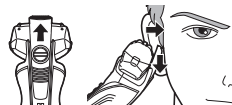

- Temperatura ambientală adecvată utilizării este cuprinsă între 0 și 35 °C. Dacă folosiți dispozitivul în afara intervalului recomandat, acesta poate să nu mai funcționeze.

Citirea panoului LCD sau a afișajului LED în timpul utilizării

ES-RT53		La utilizare	ES-RT33
	▶		
Nivelul aproximativ de încărcare a bateriei este afișat ca 10 - 100 (%) și apoi se stinge după 5 secunde.		Afișajul LED dispare în timpul utilizării.	

Când capacitatea acumulatorului este scăzută

ES-RT53



Când opriți aparatul de ras apare "20%" iar indicatorul stare de încărcare (B) luminează intermitent.

- Puteți să vă bărbieriiți 1 dată sau de 2 ori după ce apare "20%" iar indicatorul stare de încărcare (B) luminează intermitent. (Acest lucru va fi diferit în funcție de utilizare.)
- O încărcare completă va furniza suficientă energie pentru aproximativ 14 bărbieriri de câte 3 minute fiecare.

ES-RT33



Când opriți aparatul de ras, indicatorul luminos de capacitate a bateriei (C) luminează intermitent.

- Puteți să vă bărbieriiți 1 dată sau de 2 ori după ce apare indicatorul luminos de capacitate a bateriei (C). (Acest lucru va fi diferit în funcție de utilizare.)

Curățare

Curățarea aparatului de ras

1. Scoateți aparatul de ras din adaptorul de c.a.
2. Aplicați puțin săpun și apă pe folia exterioră.
3. Porniți aparatul de ras.



4. Opriți aparatul de ras după 10-20 secunde.
5. Îndepărtați secțiunea foliei exterioare (B).

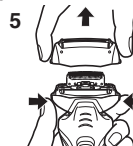

6. Curățați aparatul de ras și secțiunea foliei exterioare (B) cu jet de apă.



7. Ștergeți toate picăturile de apă cu o cârpă uscată.

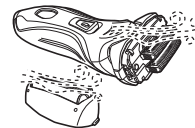

8. Uscați complet secțiunea foliei exterioare (B) și aparatul de ras.
9. Atașați secțiunea foliei exterioare (B) la aparatul de ras.

Curățarea cu peria

Curățați folia exterioară a sistemului [B②], corpul aparatului de ras și dispozitivul de tuns [D⑩] folosind peria lungă.

Curățați lamele interioare [C] folosind peria scurtă și mișcând-o în direcția (A).

- Nu deplasați peria scurtă în direcția (B) deoarece va deteriora lamele interioare [C] și le va afecta tăișul.
- Nu folosiți peria scurtă pentru a curăța foliile exterioare.

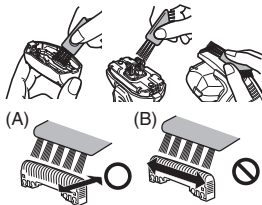

Întreținerea

Înlocuirea foliei exterioare a sistemului și a lamelor interioare

folia exterioară a sistemului	o dată pe an
lame interioare	o dată la doi ani

Îndepărtarea secțiunii foliei exterioare

Apăsați butoanele de eliberare a cadrului foliei [D④] și ridicați secțiunea foliei exterioare [E] în sus.

Atașarea secțiunii foliei exterioare

Fixați bine de aparatul de ras secțiunea foliei exterioare [E], până când se aude un clic.

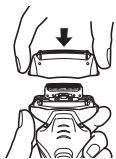

► Înlocuirea foliei exterioare a sistemului

1. Apăsați butoanele de eliberare a foliei exterioare a sistemului [E③] și trageți în jos folia exterioară a sistemului [B②].
2. Introduceți folia exterioară a sistemului [E②] până când se închetează, conform imaginii.
 - Atașați întotdeauna folia exterioară a sistemului [E②] în direcția corespunzătoare.
 - Introduceți întotdeauna folia exterioară a sistemului [E②] în cadrul foliei [E①] când o atașați la aparatul de ras.

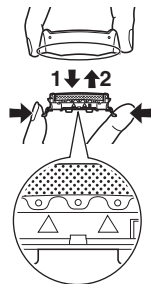

► Înlocuirea lamelor interioare

1. Scoateți lamele interioare [C] una câte una.
 - Nu atingeți marginile (partile metalice) ale lamelor interioare [C] pentru a evita să vă răniți la mână.
2. Introduceți lamele interioare [C] una câte una până când fac clic.

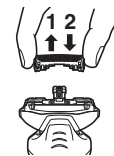

Service

Contact

Vă rugăm să vizitați site-ul web Panasonic <http://panasonic.net> sau să contactați un centru de service autorizat (găsiți adresa de contact în broșura de garanție paneuropeană), dacă aveți nevoie de informații sau dacă aparatul de ras sau cablul este deteriorat.

Piese de schimb

Piesele de schimb sunt disponibile la distribuitorul dvs. sau la centrul de service.

Piese de schimb pentru ES-RT53/ES-RT33	Folia exterioară a sistemului și lamele interioare	WES9013
	Folie exterioară a sistemului	WES9087
	Lame interioare	WES9068

Durata de funcționare așteptată și înlocuirea acumulatorilor

- Aproximativ 3 ani (garanția este pentru 1 an) cu încărcare o dată la 2 săptămâni. Se poate considera că acumulatorii au ajuns la sfârșitul perioadei de funcționare și atunci când numărul de utilizări pentru o încărcare completă devine extrem de mic. (Durata de funcționare așteptată a acumulatorilor va fi mult diferită în funcție de condițiile de utilizare, de depozitare etc.)
- Pentru înlocuirea acumulatorilor contactați distribuitorul de la care ați cumpărat produsul. Înlocuirea acumulatorilor de către dvs. se poate solda cu deteriorarea rezistenței la apă, ceea ce duce la defecțiune.

Pentru protecția mediului și reciclarea materialelor

Acest aparat de ras conține baterii nichel-metal hidrid. Vă rugăm să vă asigurați că bateriile sunt predate într-un punct oficial desemnat, dacă există unul în țara dvs.

Informații pentru utilizatori privind colectarea și debarasarea echipamentelor vechi și a bateriilor uzate



Aceste simboluri, de pe produse, ambalajele acestora și/sau documentele însoțitoare, au semnificația că produsele electrice și electronice uzate și bateriile nu trebuie amestecate cu deșeurile menajere generale. În scopul aplicării unui tratament corespunzător, recuperării și reciclării produselor și bateriilor uzate, vă rugăm să le predați la punctele de colectare destinate, în concordanță cu legislația națională și directivele 2002/96/CEE și 2006/66/CEE.



Prin eliminarea corectă a acestor produse și a bateriilor uzate veți contribui la salvarea unor resurse valoroase

și la prevenirea oricăror efecte potențial negative asupra sănătății umane și a mediului înconjurător, care, în caz contrar ar putea fi cauzate prin manipularea necorespunzătoare a deșeurilor.

Pentru informații suplimentare privind colectarea și reciclarea aparatelor vechi și a bateriilor, vă rugăm să contactați autoritățile locale, firmele de salubritate sau unitatea de la care ați achiziționat produsele.

Pentru eliminarea incorectă a acestui tip de deșeuri se pot aplica amenzi, în conformitate cu legislația națională.

Pentru utilizatorii comerciali din Uniunea Europeană

Dacă doriți să vă debarasați de echipamente electrice și electronice, vă rugăm să contactați distribuitorul sau furnizorul dumneavoastră pentru mai multe informații.

[Informații privind eliminarea deșeurilor în țări din afara Uniunii Europene]

Aceste simboluri sunt valabile numai în Uniunea Europeană. Dacă doriți să eliminați acest tip de produse uzate, vă rugăm să contactați autoritățile locale sau distribuitorul și să aflați metoda corectă de eliminare.

Casarea acumulatorilor încorporați

Îndepărtați bateriile încastrate înainte de a preda la deșeuri aparatul de ras. Asigurați-vă că bateriile sunt predate la un punct de colectare desemnat oficial, dacă există unul. Nu demontați sau înlocuiți bateriile pentru a putea folosi aparatul de ras din nou. Acest lucru ar putea provoca incendiu sau electrocutare. Înlocuiți-le la un centru de service autorizat.

- Deconectați cablul de alimentare de la aparatul de ras înainte de a scoate bateriile.
- Efectuați pașii de la ① la ④ și ridicați bateriile, apoi scoateți-le.
- Vă rugăm aveți grijă să nu scurtcircuitați acumulatorii.

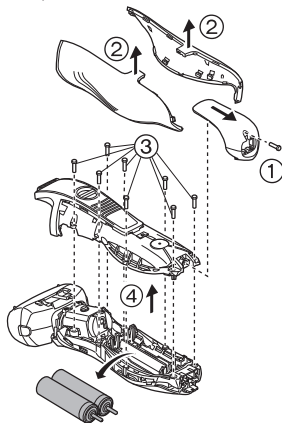

Specificații

Sursă de alimentare	Consultați plăcuța de identificare de pe adaptorul de c.a. (conversie automată a tensiunii)
Tensiunea motorului	2,4 V $\overline{---$
Timp de încărcare	Aproximativ 1 oră.
Poluare sonoră în aer	În modul aparat de ras: 62 (dB (A) re 1 pW) În modul aparat de tuns: 68 (dB (A) re 1 pW)

Panasonic tıraş makinesi ES-RT53/ES-RT33'i seçtiğiniz için teşekkür ederiz. ISLAK/KURU teknolojimiz sayesinde, Panasonic tıraş makinenizi kuru olarak veya hassas ve kolay tıraş için duşta ya da banyoda kullanmanın keyfini çıkarabilirsiniz. Makineyi kullanmadan önce lütfen tüm talimatları okuyun.

Önemli

Bu tıraş makinesi sabit şarj edilebilir pillere sahiptir. Ateşe atmayın, ısı uygulamayın veya yüksek sıcaklıklı bir ortamda şarj etmeyin, kullanmayın ya da bırakmayın.

Dikkat

- Elektrik çarpmasını önlemek için, temizlikten önce adaptörü prizden çekin.
- Lütfen yalnızca sağlanan AC adaptörü (RE7-59) kullanın. Diğer aletleri şarj etmek için sağlanan AC adaptörü kullanmayın.
- Bir anormallik ya da arıza olduğunda kullanımı sonlandırın.
- Adaptörü, evde nem olmayan bir prize takın ve buna elleriniz kuruyken dokununuz.
- AC adaptörünü banyoda ya da duşta kesinlikle kullanmayın.
- AC adaptörü suyla yıkamayın.
- Tıraş makinesini tekrar kullanabilmek için pilleri sökmeyin veya değiştirmeyin. Bu, yangına veya elektrik çarpmasına neden olabilir. Bunları yetkili bir serviste değiştirin.
- Tıraş makinesini muhafaza ederken adaptörü çekin.
- Elektrik kablosunu bükmemeyin veya tıraş makinesinin ve adaptörün etrafına sarmayın.
- Elektrik kablosu değiştirilemez. Kablo hasarlıysa, AC adaptörü atılmalıdır.

Dikkat

- Dış elek çok incedir ve düzgün bir biçimde kullanılmadığında hasar görebilir. Tıraş makinesini kullanmadan önce, bıçağın hasar görüp görmediğini kontrol edin. Bıçak hasar görmüşse, tıraş makinesini kullanmayın, aksi takdirde cildinizi kesebilirsiniz.
- Her iki iç bıçağı da içinde takılmış olarak bırakın. Sadece tek bir iç bıçak takıldığında, tıraş makinesi hasar görebilir.
- Dış eleği dudağınıza ya da yüzünüzün diğer bölgelerine uygulamak için aşırı basınç kullanmayın. Dış eleği doğrudan lekelerle ya da yaralı cilde uygulamayın.
- Tıraş makinesini suyla temizlediğinizde, tuzlu su veya sıcak su kullanmayın. Tıraş makinesini uzun süre suda bırakmayın.
- Muhafazayı yalnızca, musluk suyuyla ya da sabunlu musluk suyuyla hafifçe nemlendirilmiş yumuşak bir bezle temizleyin. Tiner, benzin, alkol ya da diğer kimyasalları kullanmayın.
- Kullandıktan sonra tıraş makinesini düşük nemli bir yerde saklayın.
- Tıraş makinesini, doğrudan güneş ışığına ya da diğer ısı kaynaklarına maruz kalacağı yerlerde saklamayın.
- Evdeki prizden çıkartırken adaptörden tutun. Elektrik kablosundan çekerseniz, buna zarar verebilirsiniz.
- Tıraş makinenizi aileniz veya başka kişilerle paylaşmayın. Bu, enfeksiyon ya da iltihaba neden olabilir.

Kullanım amacı

- Bu ISLAK/KURU tıraş makinesi, tıraş köpüğü ile ıslak tıraş veya kuru tıraş için kullanılabilir. Bu su geçirmez tıraş makinesini duşta kullanabilir ve suyla temizleyebilirsiniz. Aşağıdaki simge, makinenin bir banyo veya duşta kullanılabileceği anlamına gelir.



- En az üç hafta boyunca ıslak köpük tıraşıyla tıraş olunuz ve farkı görünüz. Panasonic Islak/Kuru tıraş makinesine alışmanız biraz zaman alır, çünkü cildinizin ve sakalınızın kendisini yeni herhangi bir tıraş yöntemine göre ayarlaması yaklaşık bir ay sürer.

► Notlar

- Bu ürün sadece ev kullanımı için tasarlanmıştır.
- Bu cihaz, güvenliklerinden sorumlu bir kişi tarafından cihazın kullanımıyla ilgili denetim veya talimatlar sunulmadığı sürece, (çocuklar da dahil) fiziksel, işitsel veya zihinsel yetenekleri sınırlı olan ya da deneyim ve bilgisi bulunmayan kişiler tarafından kullanılmaya uygun değildir. Cihazla oynamadıklarından emin olmak için, çocukların denetim altında bulundurulması gerekir.

Parçaların tanımı

- A** Koruyucu kapak
- B** Dış elek
 - ① Elek çerçevesi
 - ② Dış Elek
 - ③ Dış Elek ayırma düğmeleri
- C** İç bıçaklar
- D** Ana gövde
 - ④ Elek çerçevesini çıkarma düğmeleri
 - ⑤ Anahtar kilidi düğmesi
 - ⑥ Güç düğmesi [O/ |]
 - O : KAPALI
 - | : AÇIK
 - ⑦ LCD paneli **ES-RT53**
 - a. Pil kapasitesi
 - b. Şarj durumu (➡)
 - ⑧ LED ekran **ES-RT33**
 - c. Pil kapasite lambası (↔)
 - d. Şarj seviye lambası (➡)
 - ⑨ Cihazın soketi
- ⑩ Favori Düzeltici
- ⑪ Favori Düzeltici kilitleme düğmesi
- ⑫ Favori Düzeltici kolu
- E** AC adaptörü (RE7-59)
 - ⑬ Adaptör
 - ⑭ Elektrik kablosu
 - ⑮ Cihazın fişi
- F** Temizleme fırçası
- G** Çalıştırma Talimatları
- H** Garanti Kartı

Şarj etme

Tıraş makinesini şarj etme

1 Cihazın fişini [E15] tıraş makinesine takınız.

2 Adaptörü [E13] evdeki bir prize takın.

- Takmadan önce tıraş makinesini kapatınız.
- Şarj etme yaklaşık 1 saat sonra tamamlanır.

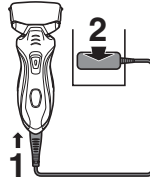

Şarj işlemi esnasında tıraş makinesini çalıştıramazsınız.

Şarj ederken LCD panelini veya LED ekranı okuma

Şarj sırasında

ES-RT53



Şarj durumu (E) yanar.

LCD paneli, %20 artışlar halinde %0 ile %100 arasındaki kalan pil kapasitesini gösterir.

ES-RT33

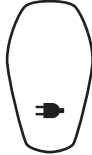

Şarj seviye lambası (E) yanar.

Şarj işlemi tamamlandıktan sonra

ES-RT53

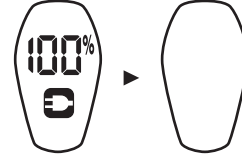

Pil kapasitesi ve şarj durumu (E) yandıktan 5 saniye sonra kapatın.

ES-RT33

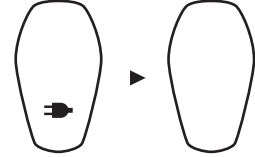

Şarj işlemi tamamlandıktan 5 saniye sonra, şarj seviye lambası (E) söner.

- Şarj için önerilen ortam sıcaklığı 0 - 35 °C'dir. Aşırı düşük ya da yüksek sıcaklıklar altında pillerin performansı düşebilir ya da şarj olmayabilir.

ES-RT53

Şarj tamamlandıktan sonra, tıraş makinesi fişe takılıyken güç düğmesini ON konumuna getirmek pil kapasitesi ve şarj durumu (E) işaretinin yanmasına ve ardından 5 saniye sonra sönmeye neden olacaktır. Bu, tıraş makinesinin tamamen şarj olduğunu gösterir. Tıraş makinesini ilk kez şarj ederken veya 6 aydan daha uzun bir süre kullanılmadığında, şarj durumu (E) birkaç dakika yanmayabilir ya da çalışma süresi kısalmıştır. Bu gibi durumlarda lütfen 8 saatten fazla bir süre şarj edin.

ES-RT33

Şarj tamamlandıktan sonra, tıraş makinesi fişe takılıyken güç düğmesini ON konumuna getirmek şarj seviye lambasının (E) yanmasına ve ardından 5 saniye sonra sönmeye neden olacaktır. Bu, tıraş makinesinin tamamen şarj olduğunu gösterir. Tıraş makinesini ilk kez şarj ederken veya 6 aydan daha uzun bir süre kullanılmadığında, şarj seviye lambası (E) birkaç dakika yanmayabilir ya da çalışma süresi kısalmıştır. Bu gibi durumlarda lütfen 8 saatten fazla bir süre şarj edin.

Tıraş olma

Tıraş makinesini kullanma

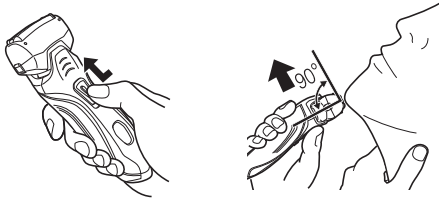

1 Anahtar kilidi düğmesine [D5] basın ve güç düğmesini [D6] düğmesini yukarıya kaydırın.

2 Tıraş makinesini resimdeki gibi tutunuz ve tıraş olunuz.

En iyi traş için ipuçları

Yüzünüze hafif bastırarak tıraşa başlayınız. Cildinizi boş elinizle gerdiriniz ve tıraş makinesini sakalınızın yönünde ileri geri hareket ettiriniz. Cildiniz bu tıraş makinesine alıştıkça basınç miktarını hafif arttırabilirsiniz. Aşırı basınç uygulamak, daha iyi bir tıraş sağlamaz.

Favori Düzelticiyi kullanma

Favori düzeltici kilitleme düğmesine [D11] basınız ve favori düzeltici kolunu [D12] yukarı kaydırın. Cildinize dik açıda tutunuz ve favorileri tıraş etmek için aşağıya doğru hareket ettirin.



- Kullanım için önerilen ortam sıcaklığı 0 – 35 °C'dir. Cihazı, önerilen aralığın dışındaki bir sıcaklıkta kullanırsanız çalışmayabilir.

Kullanırken LCD panelini veya LED ekranı okuma

Kullanırken

ES-RT53 **ES-RT33**

Yaklaşık pil şarjı miktarı 10 - 100 (%) olarak görüntülenir ve 5 saniye sonra kapanır.

Kullanırken LED ekran kapanır.

Pilin kapasitesi azaldığında

ES-RT53



Tıraş makinesi kapatılırken "20%" ibaresi görünür ve şarj durumu (🔋) yanıp söner.

- "20%" ibaresi görüldükten ve şarj durumu (🔋) yanıp söndükten sonra 1-2 kez daha tıraş olabilirsiniz. (Bu, kullanıma bağlı olarak farklı olabilir.)

- Dolu bir şarj, her biri 3 dakikalık, yaklaşık 14 tıraş için yeterli güç sağlar.

ES-RT33



Tıraş makinesi kapatılırken pil kapasite lambası (🔋) yanıp söner.

- Pil kapasite lambası (🔋) görüldükten sonra 1-2 kez daha tıraş olabilirsiniz. (Bu, kullanıma bağlı olarak farklı olabilir.)

Temizle

Tıraş makinesini temizleme

1. Tıraş makinesini AC adaptöründen çıkarın.
2. Dış eleğe biraz sıvı el sabunu ve biraz da su dökünüz.
3. Tıraş makinesini çalıştırınız.



4. 10-20 saniye sonra tıraş makinesini kapatınız.
5. Dış eleği (🔋) çıkarın.

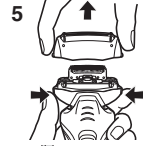

6. Tıraş makinesini ve dış eleği (🔋) akan suyun altında temizleyin.



7. Olası su damllarını kuru bir bezle siliniz.
8. Dış eleği (🔋) ve tıraş bıçağını tamamen kurutun.
9. Dış eleği (🔋) tıraş bıçağına takın.

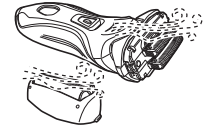

Fırça ile temizleme

Sistemin dış bıçağını [B2], tıraş makinesinin gövdesini ve tıraş makinesini [D10] uzun fırçayı kullanarak temizleyin.

Kısa fırçayı (A) yönünde hareket ettirerek iç bıçakları [C] temizleyin.

- Kısa fırçayı (B) yönünde hareket ettirmeyin, aksi takdirde iç bıçaklara [C] zarar verebilir ve keskinliğitkenilebilir.
- Kısa fırçayı, dış bıçakları temizlemek için kullanmayınız.

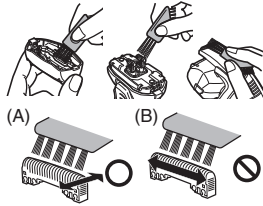

Bakım

Dış elek ve iç bıçakları değiştirme

Dış elek	yılda bir kez
İç bıçaklar	her iki yılda bir kez

Dış eleği çıkarma

Elek çerçevesi açma düğmelerine [D4] basın ve dış elek bölümünü [E] yukarıya doğru kaldırın.

Dış eleği takma

Dış eleği [B], tıklayarak tam oturana kadar tıraş makinesine sağlam biçimde takın.

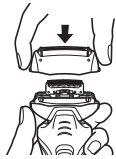

Dış eleği değiştirme

1. Sistemin dış bıçağını bırakma düğmelerine [B3] basıp, sistemin dış bıçağını [B2] aşağı doğru çekin.
2. Sistemin dış bıçağını [B2], klik sesini duyana kadar gösterildiği gibi takın.
 - Sistemin dış bıçağını [B2] her zaman uygun yönde takınız.
 - Sistemin dış bıçağını [B2] tıraş makinesine takarken her zaman elek çerçevesine [B1] takın.

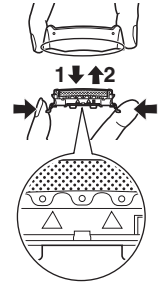

İç bıçakları değiştirme

1. İç bıçakları [C] birer birer çıkartın.
 - Elinizin yaralanmaması için iç bıçakların [C] kenarlarına (metal parçalara) dokunmayın.
2. Klik sesiyle yerlerine yerleşene kadar iç bıçakları [C] teker teker takın.

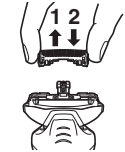

Servis

İletişim

Bilgi almak ya da tıraş makinesi veya kablo arızası için <http://panasonic.net> adresinden Panasonic web sitesini ziyaret edin veya yetkili bir servis merkeziyle irtibat kurun (irtibat adresini Pan Avrupa garanti belgesinde bulabilirsiniz).

Yedek parçalar

Yedek parçalar satıcınızda veya Servis Merkezinde bulunmaktadır.

ES-RT53/ES-RT33 için yedek parçalar	Sistem dış eleği ve iç bıçaklar	WES9013
	Dış Elek	WES9087
	İç bıçaklar	WES9068

Pillerin tahmini ömrü ve değiştirilmesi

- 2 haftada bir şarj edildiğinde yaklaşık 3 yıl (garanti 1 yıldır). Tam şarj başına çalışma sayısı oldukça azaldığında da pillerin ömrü bitmiş olabilir. (Pillerin tahmini ömrü, kullanım ve muhafaza şartlarına, vs. değişiklik gösterecektir)
- Pillerin değiştirilmesi için, ürünü satın aldığınız bayi ile iletişime geçin. Pilleri kendi kendinize değiştirmeniz, su geçirmezliğin bozulmasına neden olarak arızaya sonuçlanabilir.

Çevre koruması ve materyallerin geri dönüştürülmesi için

Bu tıraş makinesi Nikel-Metal Hidrit piller içerir. Lütfen pillerin (ülkenizde varsa) resmi olarak belirlenmiş bir yerde atılmasını sağlayınız.

Eski Ekipman ve Pillerin Toplanması ve Elden Çıkarılması konusunda Kullanıcılar için Bilgiler



Ürünler, ambalaj ve/veya ekli belgeler üzerindeki bu semboller kullanılmış elektrik ve elektronik ürünlerin ve pillerin genel ev atığı ile karıştırılmaması gerektiğini ifade eder.



Eski ürünlerin ve kullanılmış pillerin uygun kullanımı, düzeltimi ve geri dönüşümü için, lütfen onları ulusal yasalarınıza ve 2002/96/EC ve 2006/66/EC yönergelerine uygun toplama noktalarına götürün. Bu ürünleri ve pilleri doğru bir şekilde elden çıkarmak suretiyle, değerli kaynakların korunmasına ve uygunsuz atık işlemleri nedeni ile insan sağlığı üzerinde

oluşabilecek her türlü muhtemel olumsuz etkinin önlenmesine yardım edeceksiniz.

Eski ürünlerin ve pillerin toplanması ve geri kazanılması hakkında daha fazla bilgi için, lütfen ilgili yerel yetkililer, atık işleme merkezleri veya ürünleri satın aldığınız satış noktası ile temas kurun. Bu atıkların hatalı olarak elden çıkarılması durumunda ulusal yasalara göre cezalar uygulanabilir.

Avrupa Birliğindeki ticari kullanıcılar için

Eğer elektrik ve elektronik ekipmanı ıskartaya çıkarmayı arzu ediyorsanız, daha fazla bilgi için lütfen yetkili servis veya satıcınız ile temas kurun.

[Avrupa Birliği dışındaki diğer ülkelerde elden çıkarma konusundaki bilgiler]

Bu semboller sadece Avrupa Birliğinde geçerlidir. Eğer bu malları ıskartaya çıkarmayı arzu ediyorsanız, lütfen yerel yetkilileriniz veya bayileriniz ile temas kurun ve doğru elden çıkarma metodunu sorun.

EEE Yönetmeliğine Uygundur.

Tümleşik şarj edilebilir pillerin elden çıkarılması

Tıraş makinesini atmadan önce tümleşik şarj edilebilir pillerini çıkartınız. Varsa, lütfen pillerin resmi olarak belirlenmiş bir yerde atılmasını sağlayınız. Tıraş makinesini tekrar kullanabilmek için pilleri sökmeyiniz veya değiştirmeyiniz. Bu, yangına veya elektrik çarpmasına neden olabilir. Bunları yetkili bir serviste değiştiriniz.

- Pilleri çıkartırken tıraş makinesinin elektrik kablosunu çekiniz.
- ① ile ④ arasındaki adımları izleyip pilleri kaldırınız ve çıkartınız.
- Pillere kısa devre yaptırmadığınızdan emin olun.

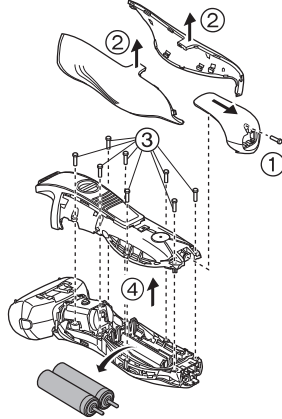

Özellikler

Güç kaynağı	AC adaptöründeki isim plakasına bakın. (Otomatik voltaj dönüştürme)
Motor voltajı	2,4 V---
Şarj süresi	Yaklaşık 1 saat
Havadaki Akustik Gürültü	Tıraş modunda: 62 (dB (A) re 1 pW) Favori düzeltme bıçağı modunda: 68 (dB (A) re 1 pW)

İMALATCI

Panasonic Corporation
1006, Kadoma, Osaka 571-8501, Japan

YETKİLİ TEMSİLCİ

Panasonic Elektronik Satış A.Ş.
Maslak Mah. Bilim Sok.
Sun Plaza No:5 K:16
34398 Maslak-Sisli
İstanbul Turkey
Tel : (+90) 212 367 94 00
Fax: (+90) 212 286 21 11
www.panasonic.com.tr
MÜŞTERİ HİZMETLERİ: 444 72 62

ÜRÜNÜN KULLANIM ÖMRÜ 7 YILDIR

MEMO

Panasonic Corporation
<http://panasonic.net>